

2023

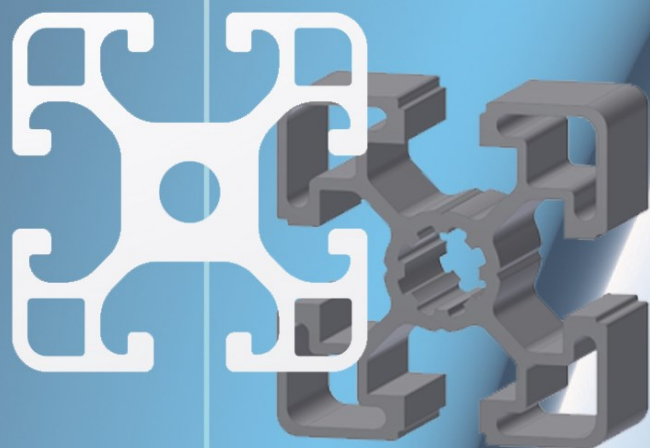

Alumínium profil és kötőelem katalógus



IPT Kereskedelmi Kft.
Ipar, ProfiL, Technika

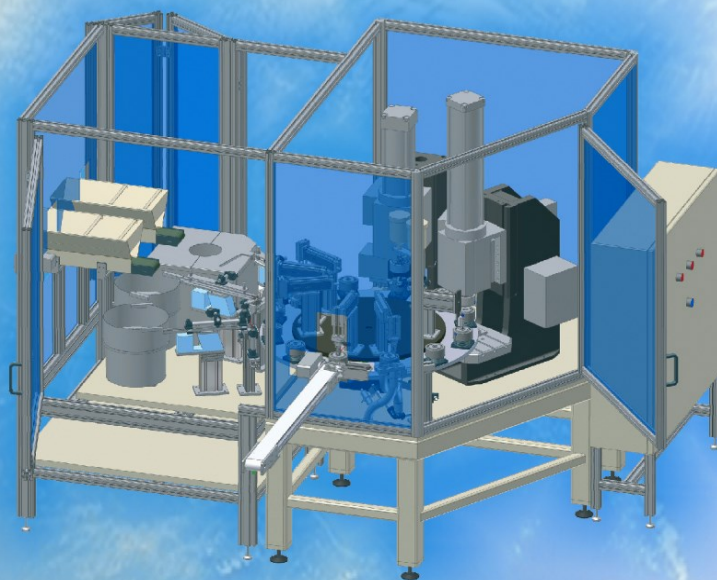
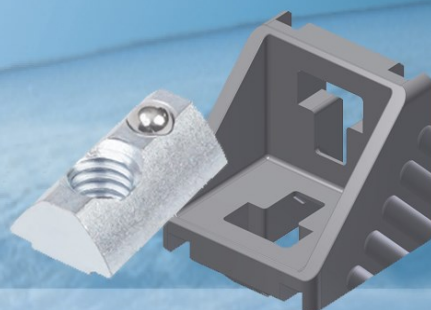

www.iptker.hu



Bosch alternatív profilok

4-6. oldal

ITEM alternatív profilok

7-8. oldal

Csatornaprofil és
kötőelemei

9-10. oldal

Összekötő elemek

11-13. oldal

Horonytakaró, Üvegbefogó,
Tömítő profil, Plexi befogó

14-17. oldal

Végzárókupak, Görgő,
Kábelcsatorna

18. oldal

Fogantyú, Csappantyú

19-20. oldal

Poliamid és fém zsanér

21-26. oldal

Horonyanya, Kalapácsfejű
csavar, Peremes anya

27-31. oldal

Sarokelem, takarókupak,
csuklós elem, 45° kötés

32-40. oldal

Géptalp, Menetes szár,
Talp adapter, Padlórögzítő

41-45. oldal

Csóprofil kötőelemek,
Görgőpálya

46-50. oldal

Profil 6 20x20 Bosch kompatibilis

Lx	0,68 cm ⁴
Ly	0,68 cm ⁴
Wx	0,68 cm ⁴
Wy	0,68 cm ⁴
Profil felület	1,64 cm ³
Súly	0,44 kg/m
Szál méret	3000 mm
Csomagegység	20 szál/kaloda
Cikkszám	IPTB62020

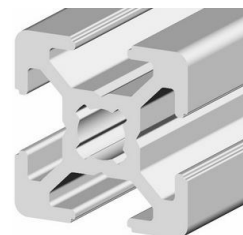
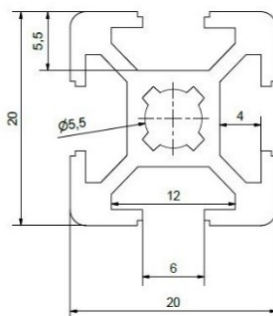

Profil 6 20x40 Bosch kompatibilis

Lx	4,61 cm ⁴
Ly	1,20 cm ⁴
Wx	2,31 cm ⁴
Wy	1,20 cm ⁴
Profil felület	2,87 cm ³
Súly	0,77 kg/m
Szál méret	3000 mm
Csomagegység	24 szál/kaloda
Cikkszám	IPTB62040

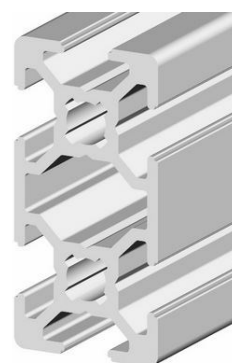
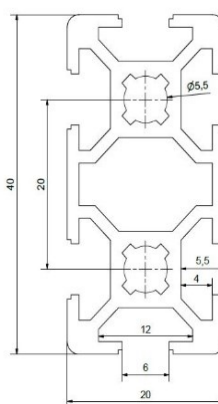

Profil 8 30x30 Bosch kompatibilis

Lx	2,77 cm ⁴
Ly	2,77 cm ⁴
Wx	1,85 cm ⁴
Wy	1,85 cm ⁴
Profil felület	3,14 cm ³
Súly	0,85 kg/m
Szál méret	6000 mm
Csomagegység	20 szál/kaloda
Cikkszám	IPTB83030

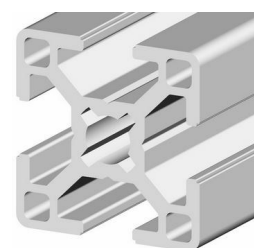
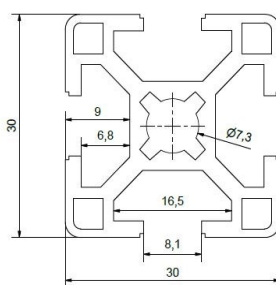

Profil 8 30x60 Bosch kompatibilis

Lx	19,66 cm ⁴
Ly	5,09 cm ⁴
Wx	6,55 cm ⁴
Wy	3,39 cm ⁴
Profil felület	5,53 cm ³
Súly	1,49 kg/m
Szál méret	6000 mm
Csomagegység	10 szál/kaloda
Cikkszám	IPTB83060

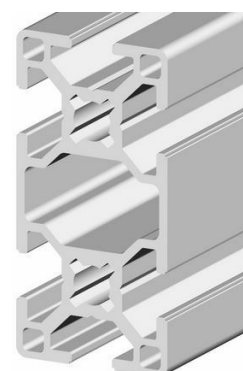
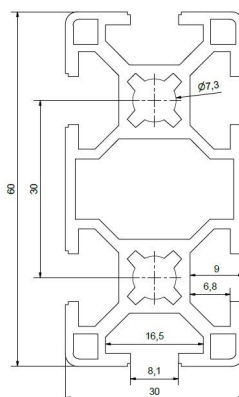

Profil 10 40x40L Bosch kompatibilis

Lx	9,06 cm ⁴
Ly	9,06 cm ⁴
Wx	4,53 cm ⁴
Wy	4,53 cm ⁴
Profil felület	5,61 cm ³
Súly	1,51 kg/m
Szál méret	6000 mm
Csomagegység	20 szál/kaloda
Cikkszám	IPTB104040L

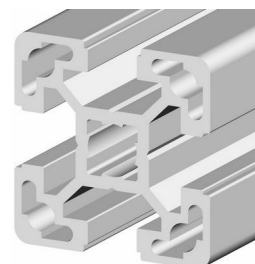
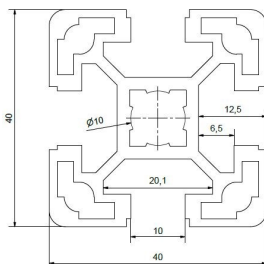

Profil 10 40x80L Bosch kompatibilis

Lx	63,24 cm ⁴
Ly	17,23 cm ⁴
Wx	15,81 cm ⁴
Wy	8,61 cm ⁴
Profil felület	9,86 cm ³
Súly	2,66 kg/m
Szál méret	6000 mm
Csomagegység	12 szál/kaloda
Cikkszám	IPTB104080L

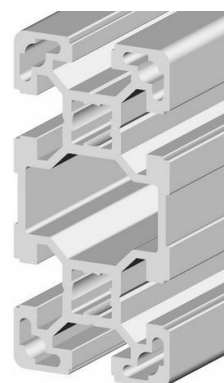
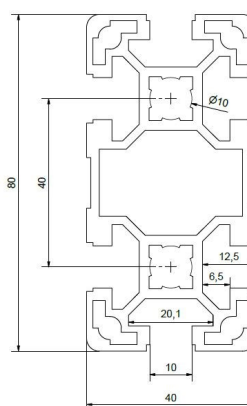

Profil 10 45x45L Bosch kompatibilis

Lx	11,00 cm ⁴
Ly	11,00 cm ⁴
Wx	4,89 cm ⁴
Wy	4,89 cm ⁴
Profil felület	5,73 cm ³
Súly	1,55 kg/m
Szál méret	6000 mm
Csomagegység	20 szál/kaloda
Cikkszám	IPTB104545L

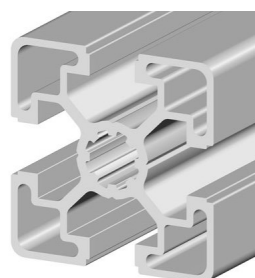
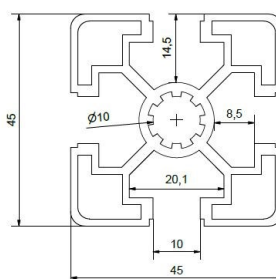

Profil 10 45x90L Bosch kompatibilis

Lx	81,82 cm ⁴
Ly	23,53 cm ⁴
Wx	18,18 cm ⁴
Wy	10,46 cm ⁴
Profil felület	11,29 cm ³
Súly	3,05 kg/m
Szál méret	6000 mm
Csomagegység	12 szál/kaloda
Cikkszám	IPTB104590L

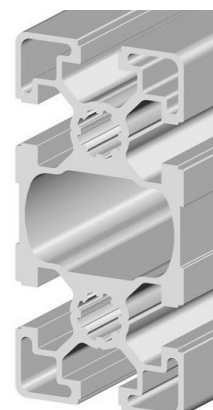
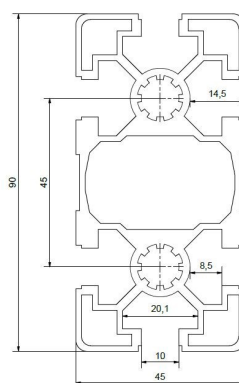

Profil 10 80x80L Bosch kompatibilis

<u>Lx</u>	132,62 cm ⁴
<u>Ly</u>	132,62 cm ⁴
<u>Wx</u>	33,16 cm ⁴
<u>Wy</u>	33,16 cm ⁴
Profil felület	18,45 cm ³
Súly	4,98 kg/m
Szál méret	6000 mm
Csomagegység	6 szál/kaloda
Cikkszám	IPTB108080L

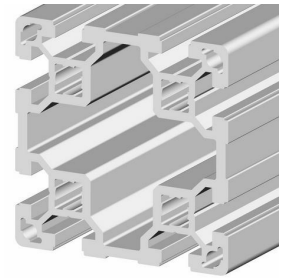
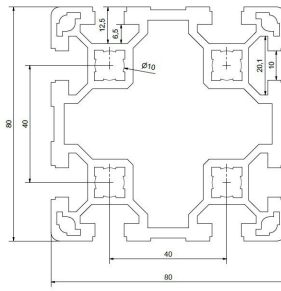
Profil 10 D28 L Bosch kompatibilis

<u>Lx</u>	1,02 cm ⁴
<u>Ly</u>	1,97 cm ⁴
<u>Wx</u>	0,88 cm ⁴
<u>Wy</u>	1,41 cm ⁴
Profil felület	2,63 cm ³
Súly	0,71 kg/m
Szál méret	6000 mm
Csomagegység	20 szál/kaloda
Cikkszám	IPTB10D28L

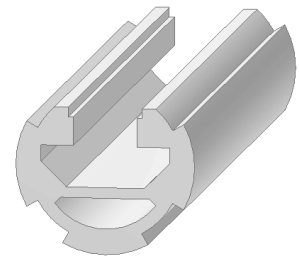
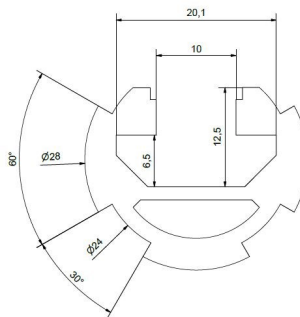
Profil BD28L D=28 Bosch kompatibilis

<u>Lx</u>	1,33 cm ⁴
<u>Ly</u>	1,33 cm ⁴
<u>Wx</u>	0,95 cm ⁴
<u>Wy</u>	0,95 cm ⁴
Profil felület	1,79 cm ³
Súly	0,48 kg/m
Szál méret	6000 mm
Csomagegység	20 szál/kaloda
Cikkszám	IPTBD28L

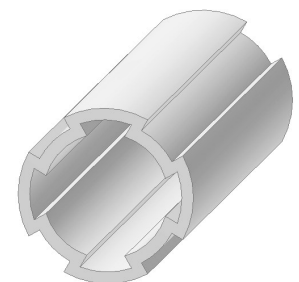
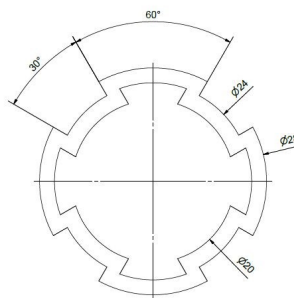

Profil BD28 D=28 Bosch kompatibilis

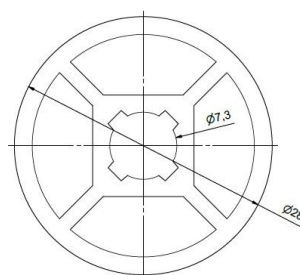
<u>Lx</u>	1,61 cm ⁴
<u>Ly</u>	1,61 cm ⁴
<u>Wx</u>	0,58 cm ⁴
<u>Wy</u>	0,58 cm ⁴
Profil felület	2,63 cm ³
Súly	0,71 kg/m
Szál méret	6000 mm
Csomagegység	20 szál/kaloda
Cikkszám	IPTBD28

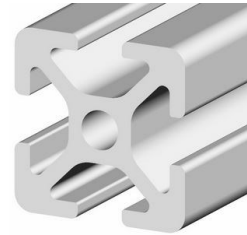
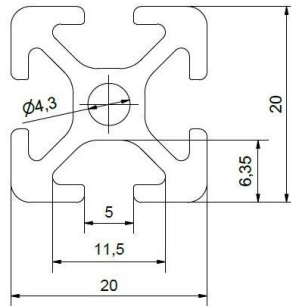

Profil 5 20x20 Item kompatibilis

Lx	0,74 cm ⁴
Ly	0,74 cm ⁴
Wx	0,74 cm ⁴
Wy	0,74 cm ⁴
Profil felület	1,82 cm ³
Súly	0,49 kg/m
Szál méret	6000 mm
Csomagegység	16 szál/kaloda
Cikkszám	IPT52020



Profil 5 20x40 Item kompatibilis

Lx	5,12 cm ⁴
Ly	1,40 cm ⁴
Wx	2,56 cm ⁴
Wy	1,40 cm ⁴
Profil felület	3,29 cm ³
Súly	0,89 kg/m
Szál méret	3000 mm
Csomagegység	16 szál/kaloda
Cikkszám	IPT52040

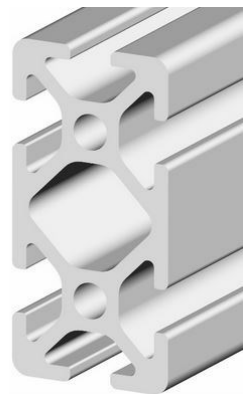
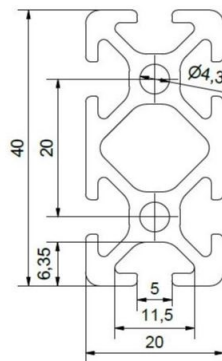

Profil 6 30x30L Item kompatibilis

Lx	2,88 cm ⁴
Ly	2,88 cm ⁴
Wx	1,92 cm ⁴
Wy	1,92 cm ⁴
Profil felület	3,34 cm ³
Súly	0,90 kg/m
Szál méret	6000 mm
Csomagegység	16 szál/kaloda
Cikkszám	IPT63030L

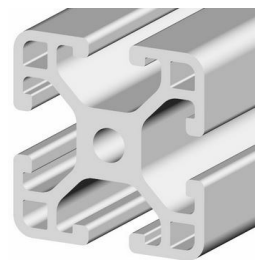
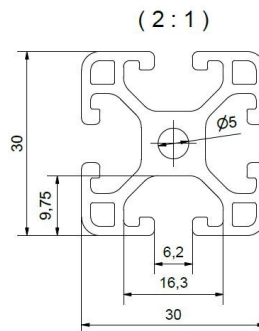

Profil 6 30x60L Item kompatibilis

Lx	20,80 cm ⁴
Ly	5,47 cm ⁴
Wx	6,93 cm ⁴
Wy	3,65 cm ⁴
Profil felület	5,94 cm ³
Súly	1,60 kg/m
Szál méret	6000 mm
Csomagegység	8 szál/kaloda
Cikkszám	IPT63060L

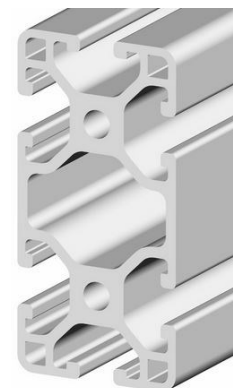
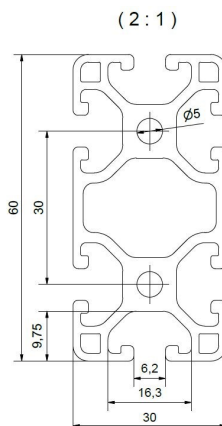

Profil 8 40x40L Item kompatibilis

Lx	9,18 cm ⁴
Ly	9,18 cm ⁴
Wx	4,59 cm ⁴
Wy	4,59 cm ⁴
Profil felület	6,48 cm ³
Súly	1,75 kg/m
Szál méret	6000 mm
Csomagegység	16 szál/kaloda
Cikkszám	IPT84040L

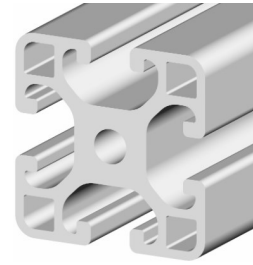
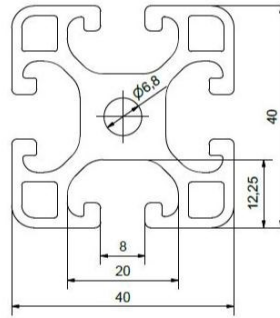

Profil 8 40x80L Item kompatibilis

Lx	70,07 cm ⁴
Ly	16,93 cm ⁴
Wx	17,52 cm ⁴
Wy	8,47 cm ⁴
Profil felület	11,31 cm ³
Súly	3,05 kg/m
Szál méret	6000 mm
Csomagegység	8 szál/kaloda
Cikkszám	IPT84080L

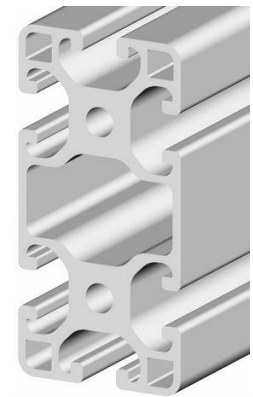
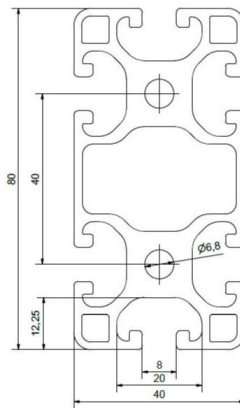

Profil 8 80x80L Item kompatibilis

Lx	134,9 cm ⁴
Ly	134,9 cm ⁴
Wx	33,72 cm ⁴
Wy	33,72 cm ⁴
Profil felület	19,75 cm ³
Súly	5,33 kg/m
Szál méret	6000 mm
Csomagegység	4 szál/kaloda
Cikkszám	IPT88080L

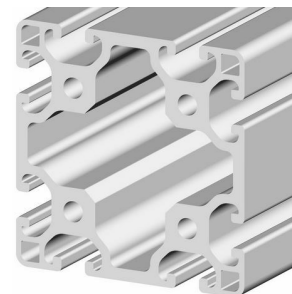
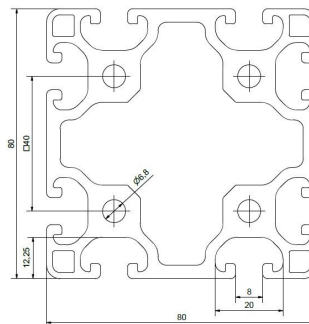

Csatornaprofil 40x40

Profil felület	2,16 cm ³
Súly	0,58 kg/m
Szál méret	3000 mm
Csomagegység	12 szál/kaloda
Cikkszám	IPTIKK4040

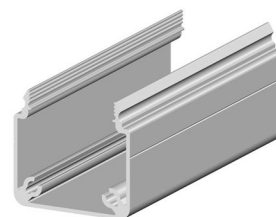
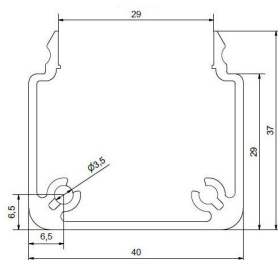

Csatornaprofil fedél 40

Profil felület	1,13 cm ³
Súly	0,31 kg/m
Szál méret	3000 mm
Csomagegység	12 szál/kaloda
Cikkszám	IPTIKK40D

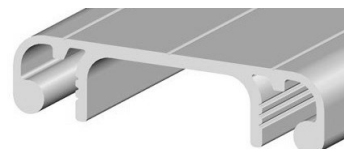
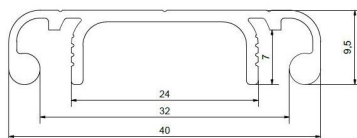

Csatornaprofil 40x80

Profil felület	3,38 cm ³
Súly	0,91 kg/m
Szál méret	3000 mm
Csomagegység	8 szál/kaloda
Cikkszám	IPTIKK4080

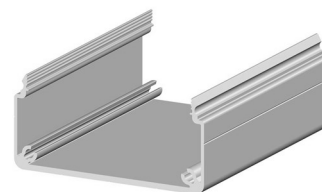
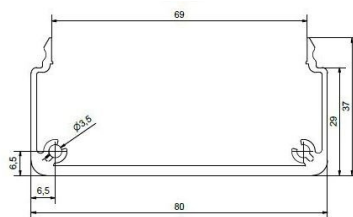

Csatornaprofil 80x80

Profil felület	5,67 cm ³
Súly	1,53 kg/m
Szál méret	3000 mm
Csomagegység	8 szál/kaloda
Cikkszám	IPTIKK8080

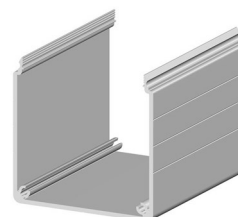
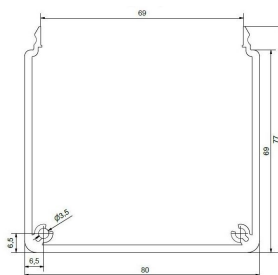

Csatornaprofil fedél 80

Profil felület	20,4 cm ³
Súly	0,55 kg/m
Szál méret	3000 mm
Csomagegység	8 szál/kaloda
Cikkszám	IPTIKK80D

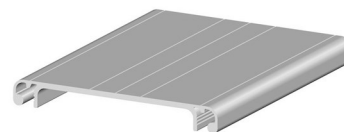
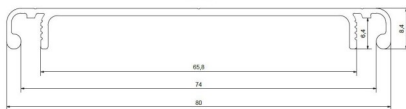

Csatornaprofil végzáró

Cikkszám	Nut	Profil típusa
IPT091168	6	IKK4040
IPT091194	8	IKK4080
IPT091195	10	IKK8080

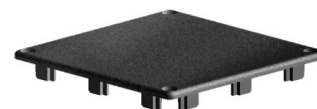
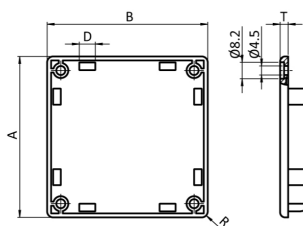

Termékleírás

- Csatornaprofil végének zárására alkalmas
- Anyaga: üvegszállal megerősített nyilon PA

Széria összekötő

Cikkszám	A x B (mm)	D (mm)	H (mm)	Nut	Profil
IPT092038	19.0 x 10.0	5.5	4.4	5	I
IPT092039	27.5 x 13.0	6.5	7.3	6	I
IPT092040	35.0 x 17.0	9.0	10.0	8	I

Termékleírás

- Alumínium profil összekötésére használható, belemar az eloxált felületbe, így biztosítva a vezetőképességet
- Anyaga: horganyzott acél

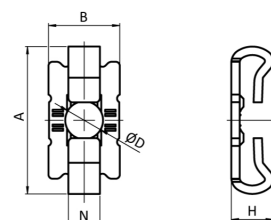
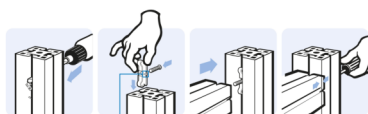
Alkalmazás::

Automata összekötő

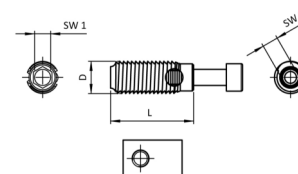
Cikkszám	Menet	D (mm)	L (mm)	Nut	Profil
IPT099G051 —takarókupak nélkül	M4x30	7.0	24.0	5	I
IPT099G061 —takarókupak nélkül	M5x35	10.0	27.0	6	I
IPT099G081 - takarókupak nélkül	M6 x 40	12.0	31.0	8	I
IPT099G081S03 - takarókupakkal	M6 x 40	12.0	31.0	8	I
IPT099G102 - takarókupak nélkül	M6 x 45	12.0	35.0	10	B
IPT099G103 - takarókupak nélkül	M6 x 45	13.0	35.0	10	B
IPT099G121 - takarókupak nélkül	M8 x 60	18.0	47.0	12	I

Termékleírás

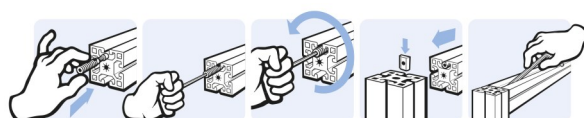
- Két profil, fúrás nélküli, merőleges összekötésére alkalmas
- Anyaga: horganyzott acél

Alkalmazás::

Univerzális összekötő

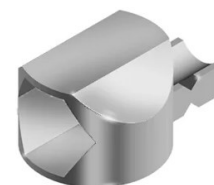
Cikkszám	Menet	Profil	A (mm)	D (mm)	H (mm)	Nut
IPT099A0520	M4	20	5.4	11.8	8.5	5
IPT099A0630	M6	30	9.3	15.7	12.5	6
IPT099A0830	M6	30	11.5	19.7	11.0	8
IPT099A0840	M8	40	13.7	19.7	16.0	8

Termékleírás

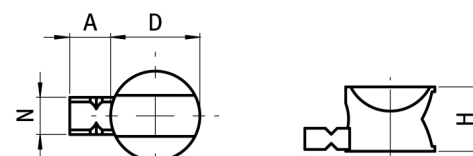
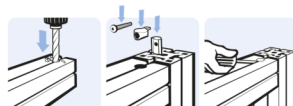
- Két alumínium profil összeillesztéséhez
- Anyaga: horganyzott acél
- Összeszerelő készletben is kapható horonyanyával és csavarral



Alkalmazás:

Központi összekötő

Cikkszám	Nut	Profil	A (mm)	B (mm)	D (mm)	L (mm)	SW (mm)
IPT099B08110700	8	B	15.5	4.8	7.1	33.0	4
IPT099B08110790	8	B	15.5	4.8	7.1	33.0	4
IPT099B08110700S01	8, 10	B	19.6	5.5	7.1	40.0	4
IPT099B08110790S01	8, 10	B	19.6	5.5	7.1	40.0	4
IPT099B10171000	10	B	19.6	5.5	9.8	45.5	6
IPT099B10171090	10	B	19.6	5.5	9.8	45.5	6

Termékleírás

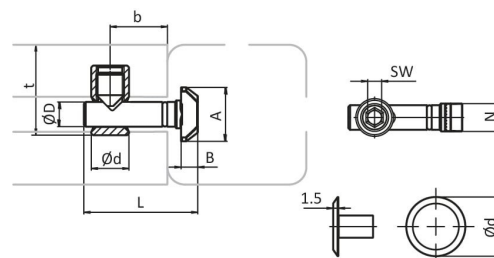
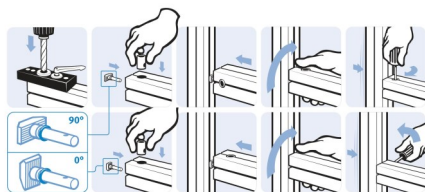
- Két alumínium profil derékszögben történő összekötéséhez
- Anyaga: Acél

Alkalmazás:

Önmetsző csavar, torx fejjel

Cikkszám	S x L (mm)	D (mm)	B (mm)	Profil
IPT093S0616T	S6 x 16	10.0	14.0	B
IPT093S0725T	S7 x 25	17,5	23.0	I
IPT093S0825T	S8 x 25	16.0	23.0	B
IPT093S1230T	S12 x 30	19.0	22.0	B

Termékleírás

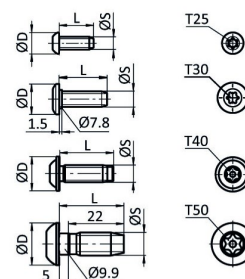
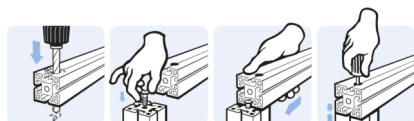
- Két alumínium profil összeillesztéséhez; nincs szükség a csavar furatának előkészítésére; a csavarfej speciális formájának és az önmetsző menetnek köszönhetően vezetőképes kapcsolat jön létre a profilok között
- Anyaga: horganyzott acél

Alkalmazás:

Összekötő lap

Cikkszám	L (mm)	B (mm)	H (mm)	A (mm)	D (mm)	Profil
IPT093VA2040	38.0	18.0	4.0	20.0	5.5	20/40
IPT093VA3060	57.0	27.0	5.0	30.0	7.0	30/60
IPT093VA3876	72.0	34.0	6.0	38.1	9.0	38/76
IPT093VA4080	76.0	36.0	6.0	40.0	9.0	40/80
IPT093VA4590	86.0	41.0	6.0	45.0	9.0	45/90

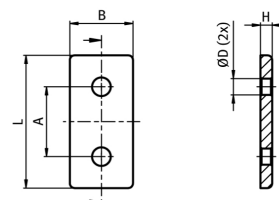

Termékleírás

- Két alumínium profil összeillesztésére alkalmas
- Anyaga: alumínium

Alkalmazás:

T alakú összekötő lap

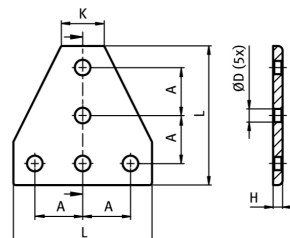
Cikkszám	L (mm)	H (mm)	A (mm)	K (mm)	D (mm)	Profil
IPT093VT6060	58.0	4.0	20.0	18.0	5.5	60/60
IPT093VT9090	87.0	5.0	30.0	27.0	7.0	90/90
IPT093VT114114	110.0	6.0	38.1	34.0	9.0	114/114
IPT093VT120120	116.0	6.0	40.0	36.0	9.0	120/120
IPT093VT135135	131.0	6.0	45.0	41.0	9.0	135/135



Termékleírás

- Két alumínium profil merőleges összeillesztésére alkalmas
- Anyaga: alumínium

Alkalmazás:

Sarokelem

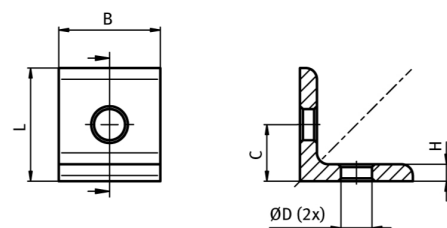
Cikkszám	L (mm)	B (mm)	H (mm)	C (mm)	D (mm)	Profil
IPT093WD20	20.0	18.0	3.0	10.0	5.5	20
IPT093WD25	25.0	25.0	4.0	12.5	7.0	25
IPT093WD30	30.0	30.0	5.0	15.0	7.0	30
IPT093WD38	38.0	38.0	6.0	19.0	9.0	38
IPT093WD40	40.0	36.0	6.0	20.0	9.0	40
IPT093WD45	45.0	41.0	6.0	22.5	9.0	45

Termékleírás

- Két alumínium profil merőleges összeillesztéséhez

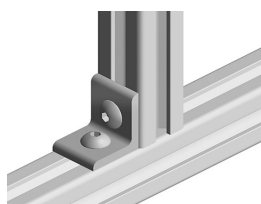
Alkalmazás:

Acél sarokelem

Cikkszám	Súly (g)
IPT093WV452V	112,0

Termékleírás

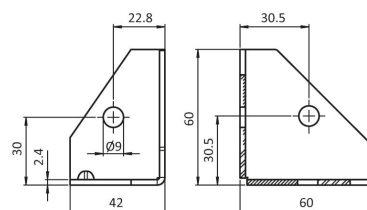
- Alumínium profilok és panelek merőleges összekötésére alkalmas
- Anyaga: horganyzott acél

Alkalmazás:

Horonytakaró és üvegfogó profil, PP, horony 5

Cikkszám	Profil
IPT092045 - fekete	I
IPT092047 - natúr	I

Termékleírás

- 5mm-es hornyok lefedésére, illetve 2-3 mm szélességű plexi vagy üveg befogására alkalmas
- Anyaga: Plastic PP
- Kiszerelés: 2m-es szálakban

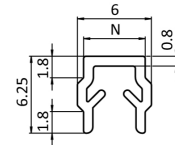
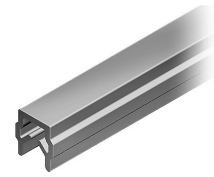

Horonytakaró és üvegfogó profil, PP, horony 6

Cikkszám	Profil
IPT092033 - fekete	I
IPT092034 - natúr	I
IPT092246 - fekete	B

Termékleírás

- 6mm-es hornyok lefedésére, illetve ITEM: 2-3,5 mm, BOSCH: 1-4 mm szélességű plexi vagy üveg
- Anyaga: Plastic PP
- Kiszerelés: 2m-es szálakban

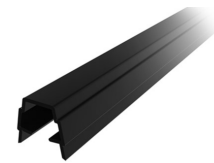

Item:

Bosch:

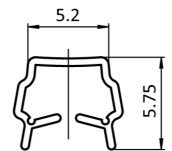
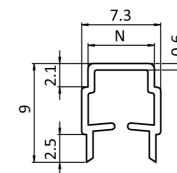

Horonytakaró és üvegfogó profil, PP, horony 8

Cikkszám	Profil
IPT092031 - fekete	I
IPT092030 - natúr	I
IPT092242 - fekete	B

Termékleírás

- 8mm-es hornyok lefedésére, illetve 4-6 mm szélességű plexi vagy üveg befogására alkalmas
- Anyaga: Plastic PP
- Kiszerelés: 2m-es szálakban

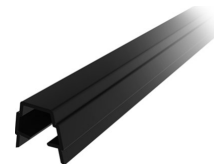

Item:

Bosch:

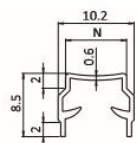
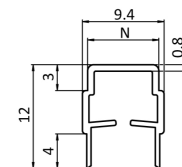

Horonytakaró és üvegfogó profil, PP, horony 10

Cikkszám	Profil
IPT092243 - fekete	B

Termékleírás

- 10mm-es hornyok lefedésére, illetve 2-6 mm szélességű plexi vagy üveg befogására alkalmas
- Anyaga: Plastic PP+TPE
- Kiszerelés: 2m-es szálakban

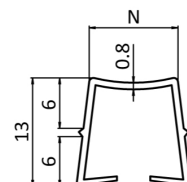
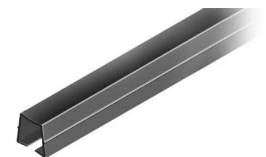

Alkalmazásuk:

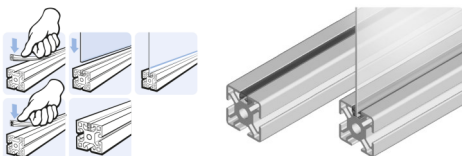

Horonytakaró profil, horony 6

Cikkszám	Nut	Profil
IPT092130 - fekete	6	I

Termékleírás

- Hornyok takarására használják
- Anyaga: Plastic PP
- Szín: fekete
- Kiszerezés 2m-es szálakban

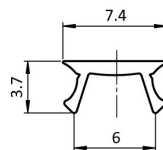

Alkalmazás:

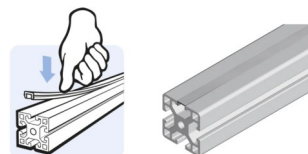

Horonytakaró profil, horony 8

Cikkszám	Nut	Profil
IPT092080 - fekete	8	I
IPT092050 - fekete	8	B

Termékleírás

- Hornyok takarására használják
- Anyaga: Plastic PP
- Szín: fekete
- Kiszerezés 2m-es szálakban

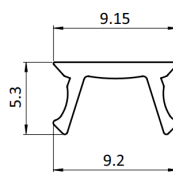
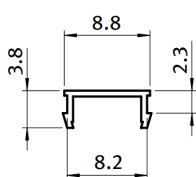

Alkalmazás:

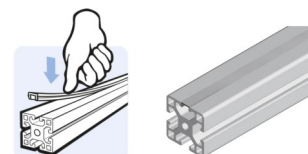

Horonytakaró profil, horony 10

Cikkszám	Nut	Profil
IPT092041 - fekete	10	B

Termékleírás

- Hornyok takarására használják
- Anyaga: Plastic PP
- Szín: fekete
- Kiszerezés 2m-es szálakban

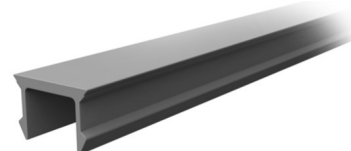
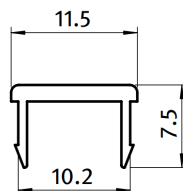

Alkalmazás:

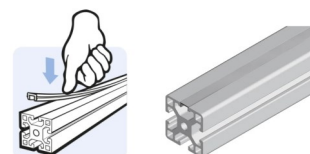

Tömítőprofil TPE, horony 5, 6, 8+10

Cikkszám	Felhasználás	Nut	Profil	A (mm)	B (mm)	C (mm)
IPT092063	2-3mm anyag befogására alkalmas	5	I	7.6	6.2	1.9
IPT092064	2-4mm anyag befogására alkalmas	6	I	8.7	7.0	3.0
IPT092066	4-6mm/6-8mm anyag befogására alkalmas	8 / 10	I / I	14.0	7.0	4.7

Termékleírás

- Plexik vagy üvegek horonyba való rögzítéséhez, szigeteléséhez használható
- Anyaga: Plastic TPE
- Szín: fekete

Alkalmazás:

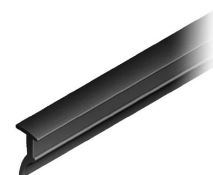
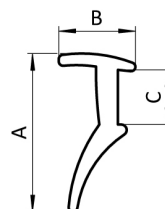
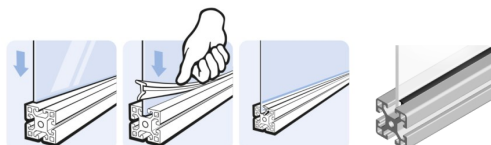

Tömítőprofil TPE, horony 8 + 10

Cikkszám	Felhasználás	Nut	Profil	A (mm)	B (mm)	C (mm)
IPT092065	2-4mm/4-6mm anyag befogására alkalmas	8 / 10 / 10	I / I / B	18.0	11.8	4.5

Termékleírás

- Plexik vagy üvegek horonyba való rögzítéséhez, szigeteléséhez használható
- Anyaga: Plastic TPE
- Szín: fekete

Alkalmazás:

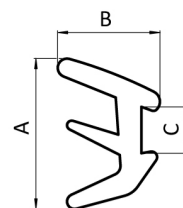
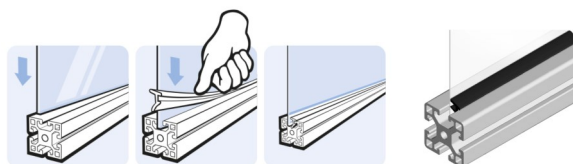

Felülettakaró profil NBR, horony 6, 8, 10

Cikkszám	Nut	Profil	A (mm)	B (mm)	C (mm)	D (mm)
IPT092058	6	I	11.0	26.0	6.5	3.0
IPT092057	8	I	13.5	31.5	9	4.0
IPT092323	10	B	14.5	39.0	9.4	5.0

Termékleírás

- Anyaga: Plastic NBR
- Szín: fekete

Alkalmazás:

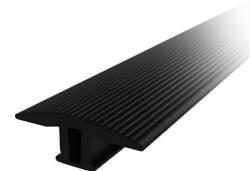
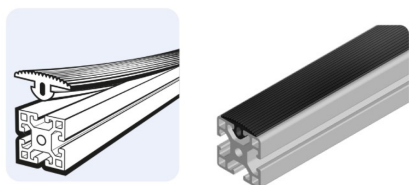

Item:

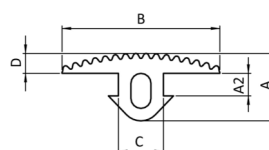

Bosch:

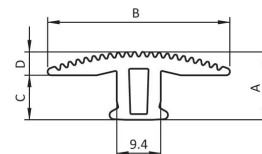

Felülettakaró profil, horony 10

Cikkszám	Nut	Profil
IPT092322	10	B

Termékleírás

- Anyaga: Plastic PE
- Szín: fekete

Alkalmazás:

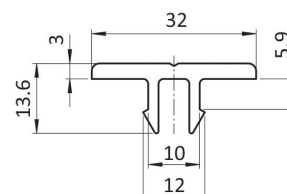

Uniblock 25 Nut8, 10

Cikkszám	A1(mm)	A2 profil (mm)	Menet	Nut	Profil
IPT094003M4	7.9	4.35 (4.5)	M4	8	I
IPT094003M5	7.9	4.35 (4.5)	M5	8	I
IPT094003M6	7.9	4.35 (4.5)	M6	8	I
IPT094008M4	8.5	5.7 (6.0)	M4	10	B
IPT094008M5	8.5	5.7 (6.0)	M5	10	B
IPT094008M6	8.5	5.7 (6.0)	M6	10	B

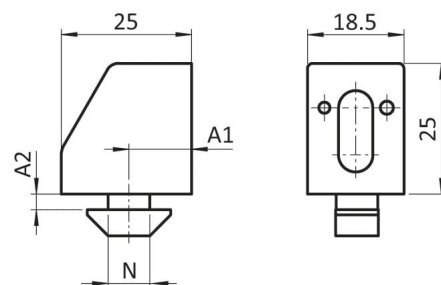

Termékleírás

- Plexik befogására alkalmas
- Anyaga: üvegszállal megerősített nylon PA

Alkalmazás:

Uniblock 25 CS Nut8, 10

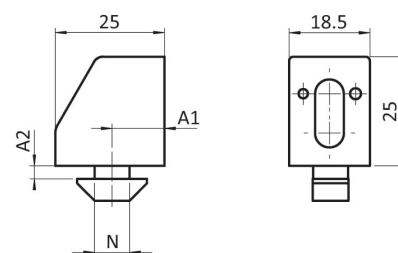
Cikkszám	A1(mm)	A2 profil (mm)	Menet	Nut	Profil
IPT094003CSM6	7.9	4.35 (4.5)	M6	8	I
IPT094020CSM6	12.0	4.4 (4.5)	M6	8	I
IPT094080CSM6	14.0	4.6 (4.5)	M6	8	I
IPT094004CSM6	9.5	5.6 (6.0)	M6	10	B
IPT094008CSM6	8.5	5.7 (6.0)	M6	10	B
IPT094005CSM6	14.0	6.0 (6.0)	M6	10	B

Termékleírás

- Plexik befogására alkalmas
- Anyaga: üvegszállal megerősített nylon PA

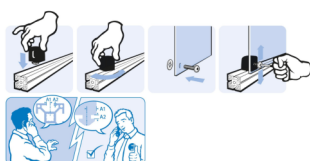
Alkalmazás:

Clip Block 14 SI Nut8, 10

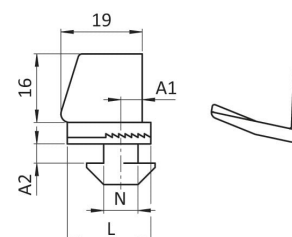
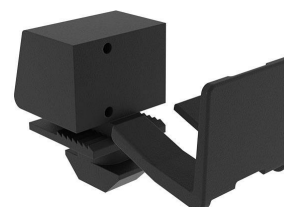
Cikkszám	A1(mm)	A2 profil (mm)	Nut	Profil
IPT094204SL	5.0	4.5 (4.5)	8	I
IPT094203SL	11.5	4.5 (4.5)	8	I
IPT094202SL	7.0	2.2 (2.2)	8	B
IPT094205SL	14.0	5.8 (6.0)	10	B

Termékleírás

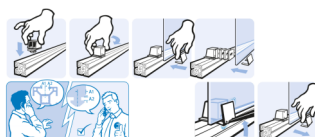
- Plexik befogására alkalmas
- Anyaga: üvegszállal megerősített nylon PA

Alkalmazás:

Profilvégtakaró-kupak

ITEM alternatíva

Cikkszám	Profil típus
IPT091180	20x20 Nut5
IPT091181	20x40 Nut5
IPT091184	30x30L Nut6
IPT091185	30x60L Nut6
IPT091007	40x40L Nut8
IPT091009	40x80L Nut8
IPT091023	80x80L Nut8

Bosch alternatíva

Cikkszám	Profil típus
IPT091332	20x20 Nut6
IPT091027	30x30 Nut8
IPT091179	30x60L Nut8
IPT091046	40x40L Nut10
IPT091137	40x80L Nut10
IPT091011	45x45L Nut10
IPT091064	45x90L Nut10
IPT091135	80x80L Nut10



Görgők

Cikkszám	Nut
IPT093028	5
IPT093029	6
IPT093020	8
IPT093021	10

Termékleírás

- Mozdó alkatrészek vezetésére alkalmas a profil nutjában haladva
- Anyaga: üvegszállal megerősített nylon PA

Nut 5

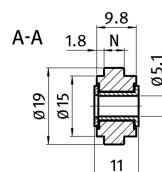

Nut 6

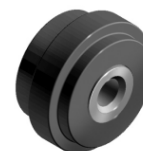
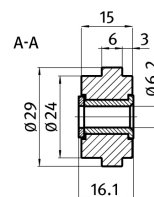
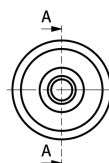

Nut 8+10

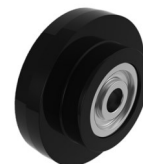
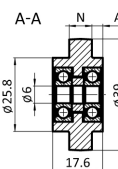
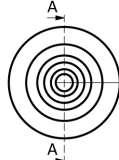

Alkalmazásuk:

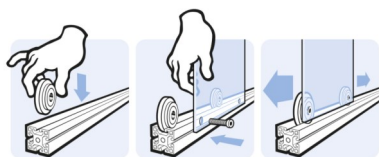

Kábelcsatorna profil

Cikkszám	Nut	Profil	A2 (mm)
IPT093715N0874	8	I	4.2
IPT093715N1071	10	B	6.1

Termékleírás

- Kábelek rögzítése a profilra
- Anyaga: műanyag PVC
- Szín: szürke

Alkalmazás:

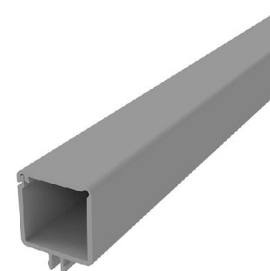
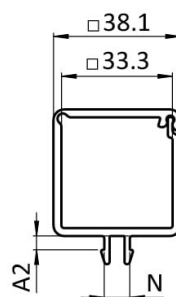
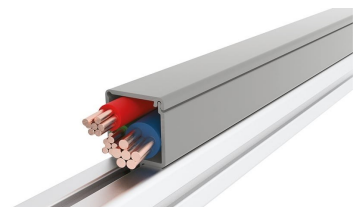

Fogantyú

Cikkszám	A (mm)	B (mm)	H (mm)	Menet
IPT092308	118.0	26.0	50.0	M6
IPT092307	179.0	26.0	58.0	M6
IPT092308S01 - ESD	118.0	26.0	50.0	M6
IPT092307S01 - ESD	179.0	26.0	58.0	M6

Termékleírás

- Ajtókra, lapokra és profilokra is szerelhető
- Anyaga: üvegszállal megerősített nylon PA
- Szín: fekete

Alkalmazás:

Előlől imbusz csavarral, hátulról a csavar és a takarókupakban elhelyezett anya segítségével lehet rögzíteni.

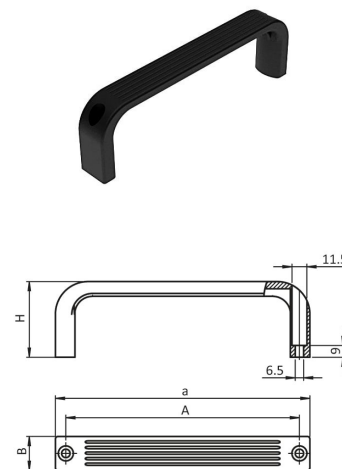
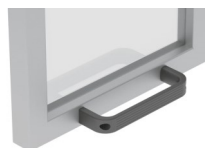

Fogantyú PA 120

Cikkszám	A (mm)	B (mm)	D (mm)	H (mm)	SW
IPT092012 - fogantyú (1)	120.0	16.0	5.3	48.0	8.5
IPT092019 - takarókupak (2)					

Termékleírás

- Ajtókra, lapokra és profilokra is szerelhető
- Anyaga: üvegszállal megerősített nylon PA
- Szín: fekete

Alkalmazásuk:

Hátulról M5-ös hatlapú anyával, előlről hatlapfejű vagy hengeres csavarral

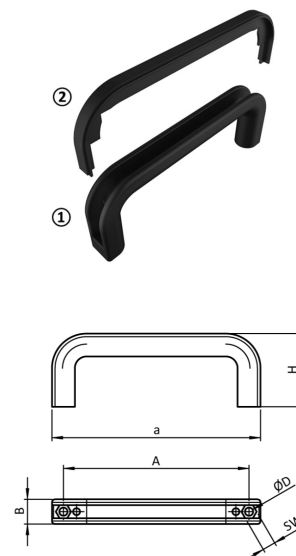

Fogantyú PA 160

Cikkszám	A (mm)	B (mm)	D (mm)	H (mm)	SW
IPT092017 - fogantyú (1)	160.0	28.0	8.5	60.0	14.0
IPT092019 - takarókupak (2)					

Termékleírás

- Ajtókra, lapokra és profilokra is szerelhető
- Anyaga: üvegszállal megerősített nylon PA
- Szín: fekete

Alkalmazásuk:

Hátulról M8-ös hatlapú anyával, előlről hatlapfejű vagy hengeres csavarral

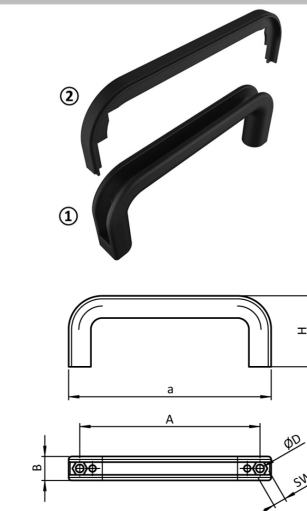

Mágneses csappantyú PA

Cikkszám

IPT093040

Termékleírás

- Gyors záróeszköz ajtókhöz
- Záróerő kb. 20N elől/10N hátul
- Anyaga: üvegszállal megerősített nylon PA
- Ellentálp: Laposfejű csavar DIN921 M5x6
- Szín: fekete

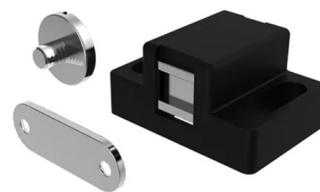
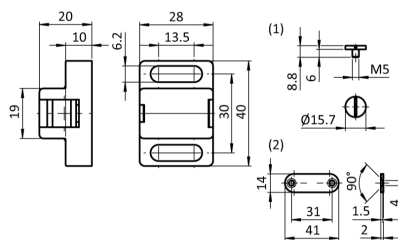

Alkalmazás:

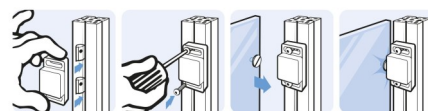

Golyós csappantyú PA

Cikkszám

IPT093045 - gyengébb 40N

IPT093043 - erősebb 50N

Termékleírás

- Gyors záróeszköz ajtókhöz
- Anyaga: üvegszállal megerősített nylon PA
- Ellencsavar: M8x12-es cinkkel bevont acél
- Szín: fekete

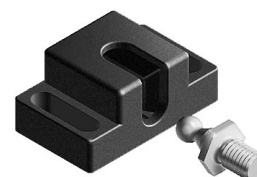
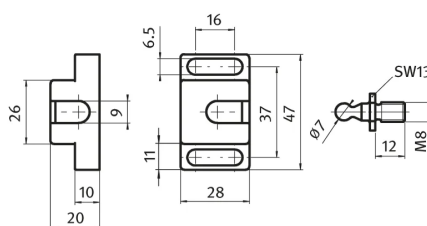

Alkalmazás:

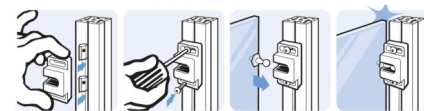

Zárható csappantyú PRO

Cikkszám

IPT0957404 - univerzális kulccsal

IPT0957405 - egyedi kulccsal

IPT0957406 - nélkül

Termékleírás

- Ajtók és profilok egyszerű és biztonságos reteszelésére, zárására alkalmas. Nincs szükség fúrásra vagy más mechanikai előkészítésre a felszereléshez. Zárt állapotban, biztonsági okokból, nem szerelhető le.
- Anyaga: préselt alumínium ötvözet
- Szín: Fekete porszórt
- Rögzítés: előlről M6-os csavarok használatával

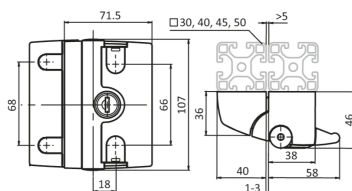

Alkalmazás:

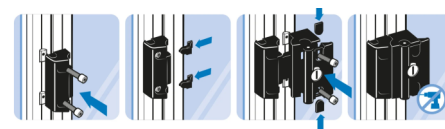

Zárható csappantyú PA

Cikkszám

IPT0957101 - univerzális kulccsal

IPT0957201 - egyedi kulccsal

IPT0957301 - nélkül

Termékleírás

- Ajtók egyszerű és biztonságos reteszelésére, zárására alkalmas
- Anyaga: préselt cink ötvözet
- Szín: fekete porszórt
- Rögzítés: hátulról M6-os csavarok használatával

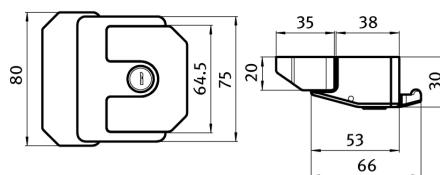

Alkalmazás:

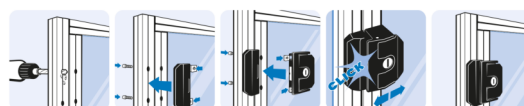

Poliamid zsanér 20-as fekete, nem szétszerelhető

Cikkszám	Nut	F _{Amax} (N)	F _{Rmax} (N)
IPT095022F00	-	240	300
IPT095022F05	5	240	300
IPT095022F06	6	240	300

Termékleírás

- Mini zsanér panelekhez és alumínium profilokhoz
- Anyaga: Szárny: üvegszállal megerősített poliamid, Csap: rozsdamentes acél
- Szerelés előlről M5-ös süllyesztett fejű csavarokkal

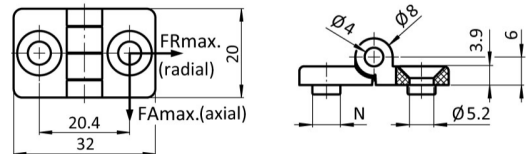
Alkalmazás:

Poliamid zsanér 30 fekete
Szétszerelhető
BAL

Cikkszám	Nut	A1	A2	F _{Amax} (N)	F _{Rmax} (N)
IPT095K3030L00	-	17.5	17.5	500	750
IPT095K3030L06	6	17.5	17.5	500	750
IPT095K3030L08	8	17.5	17.5	500	750

JOBB

Cikkszám	Nut	A1	A2	F _{Amax} (N)	F _{Rmax} (N)
IPT095K3030R00	-	17.5	17.5	500	750
IPT095K3030R06	6	17.5	17.5	500	750
IPT095K3030R08	8	17.5	17.5	500	750

Nem szétszerelhető

Cikkszám	Nut	A1	A2	F _{Amax} (N)	F _{Rmax} (N)
IPT095K3030F00	-	17.5	17.5	400	700
IPT095K3030F06	6	17.5	17.5	400	700
IPT095K3030F08	8	17.5	17.5	400	700

Termékleírás

- Panelekhez, alumínium profilokhoz
- Anyaga: Szárny üvegszállal megerősített poliamid, csap: rozsdamentes acél
- Szerelés előlről süllyesztett fejű csavarokkal

Alkalmazás:

Poliamid zsanér 40, fekete
Szétszerelhető
BAL

Cikkszám	Nut	A1	A2	F _{Amax} (N)	F _{Rmax} (N)
IPT095K4040L00	-	22.5	22.5	400	800
IPT095K4040L08	8	22.5	22.5	400	800
IPT095K4040L10	10	22.5	22.5	400	800

JOBB

Cikkszám	Nut	A1	A2	F _{Amax} (N)	F _{Rmax} (N)
IPT095K4040R00	-	22.5	22.5	350	800
IPT095K4040R08	8	22.5	22.5	350	800
IPT095K4040R10	10	22.5	22.5	350	800

Nem szétszerelhető

Cikkszám	Nut	A1	A2	F _{Amax} (N)	F _{Rmax} (N)
IPT095K4040F00	-	22.5	22.5	450	750
IPT095K4040F08	8	22.5	22.5	450	750
IPT095K4040F10	10	22.5	22.5	450	750

Termékleírás

- Panelekhez, alumínium profilokhoz
- Anyaga: Szárny üvegszállal megerősített poliamid, csap: rozsdamentes acél
- Szerelés előlről süllyesztett fejű csavarokkal

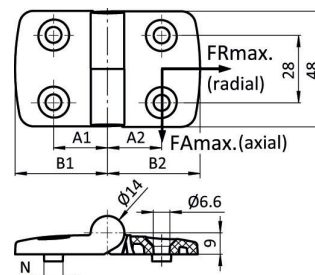
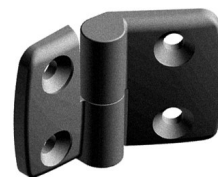
Poliamid zsanér 45 fekete
Szétszerelhető
BAL

Cikkszám	Nut	A1	A2	F _{Amax} (N)	F _{Rmax} (N)
IPT095K4545L00	-	25.0	25.0	325	800
IPT095K4545L08	8	25.0	25.0	325	800
IPT095K4545L10	10	25.0	25.0	325	800

JOBB

Cikkszám	Nut	A1	A2	F _{Amax} (N)	F _{Rmax} (N)
IPT095K4545R00	-	25.0	25.0	325	800
IPT095K4545R08	8	25.0	25.0	325	800
IPT095K4545R10	10	25.0	25.0	325	800

Nem szétszerelhető

Cikkszám	Nut	A1	A2	F _{Amax} (N)	F _{Rmax} (N)
IPT095K4545F00	-	25.0	25.0	450	750
IPT095K4545F08	8	25.0	25.0	450	750
IPT095K4545F10	10	25.0	25.0	450	750

Termékleírás

- Panelekhez, alumínium profilokhoz
- Anyaga: Szárny üvegszállal megerősített poliamid, csap: rozsdamentes acél
- Szerelés előlről süllyesztett fejű csavarokkal

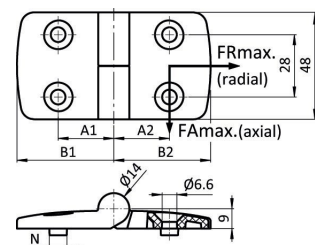
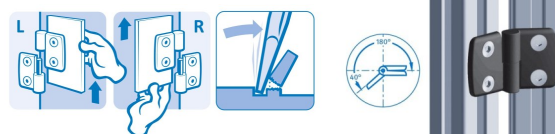
Alkalmazásuk:

Poliamid zsanér 40-es rögzítőkarral

Cikkszám	Nut	A1	A2	F _{Amax} (N)	F _{Rmax} (N)
IPT095KF4040F00	-	22.5	22.5	450	750
IPT095KF4040F08	8	22.5	22.5	450	750
IPT095KF4040F10	10	22.5	22.5	450	750

Termékleírás

- Panelek és alumínium profilok összeillesztéséhez használható, bármely beállításban rögzíthető.
- Anyaga: a zsanér üvegszállal megerősített poliamid, a Kipp zárókar acél cinkkel bevonat

Alkalmazás:

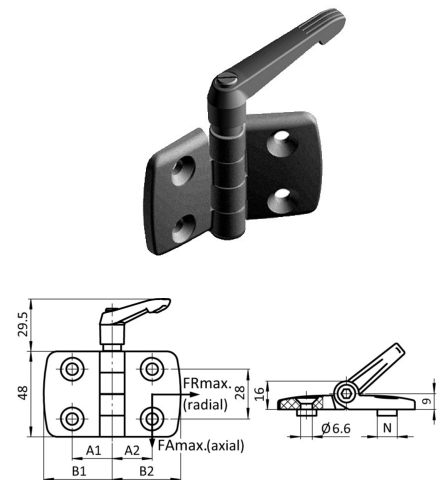

Dupla poliamid zsanér

Cikkszám	Nut	F _{Amax} (N)	F _{Rmax} (N)
IPT095020D	8	100	200

Termékleírás

- Alumínium profilokhoz
- Anyaga: Szárny: üvegszállal megerősített poliamid, Csap: rozsdamentes acél
- Szerelés előlről M6-os süllyesztett fejű csavarokkal
- Szín: fekete

Alkalmazás:

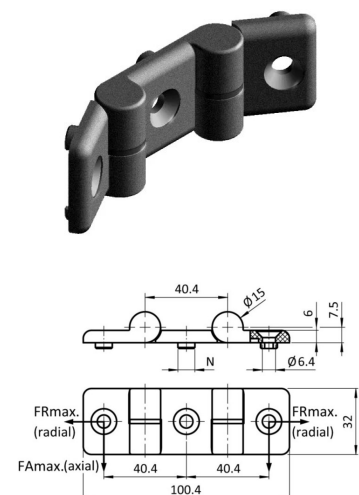

Poliamid zsanér 40-es, állítható záró erővel

Cikkszám	Nut	F _{Amax} (N)	F _{Rmax} (N)
IPT095SF4040A00	-	425	600
IPT095SF4040A08	8	425	600
IPT095SF4040A10	10	425	600

Termékleírás

- Panelekhez, profilokhoz, ajtókat és csapóajtókat minden szögben fixen tart, záró erő: 0-5Nm között variálható
- Anyaga: a szárny üvegszállal megerősített poliamid, csap: rozsdamentes acél
- Szín: fekete

Alkalmazás:

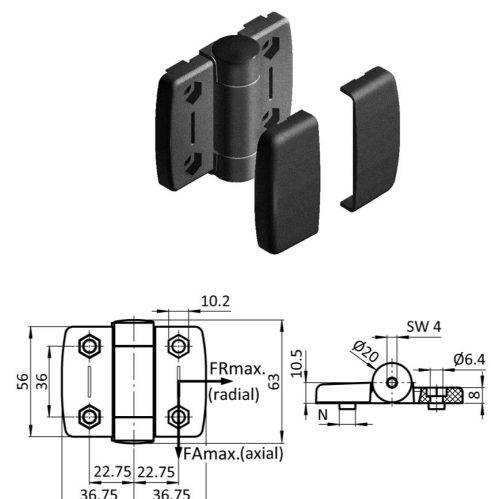

Préselt alumínium zsanér 30-as
Szét szerelhető
BAL

Cikkszám	Nut	A1	A2	F _{Amax} (N)	F _{Rmax} (N)
IPT095A3030LS20	-	17.5	17.5	280	450

JOBB

Cikkszám	Nut	A1	A2	F _{Amax} (N)	F _{Rmax} (N)
IPT095A3030RS20	-	17.5	17.5	280	450

Nem szét szerelhető

Cikkszám	Nut	A1	A2	F _{Amax} (N)	F _{Rmax} (N)
IPT095A3030FS20	-	17.5	17.5	225	325

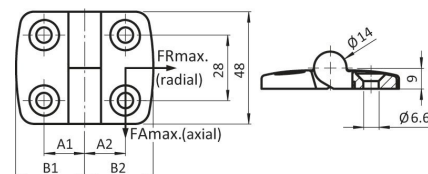
Termékleírás

- Panelekhez, alumínium profilokhoz
- Anyaga: Szárny Die-cast alumínium, csap: rozsdamentes acél
- Szerelés előlről süllyesztett fejű csavarokkal

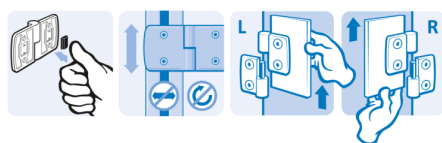
Alkalmazás:

Préselt alumínium zsanér 40-es
Szét szerelhető
BAL

Cikkszám	Nut	A1	A2	F _{Amax} (N)	F _{Rmax} (N)
IPT095A4040LS20	-	22.5	22.5	200	550

JOBB

Cikkszám	Nut	A1	A2	F _{Amax} (N)	F _{Rmax} (N)
IPT095A4040RS20	-	22.5	22.5	200	550

Nem szét szerelhető

Cikkszám	Nut	A1	A2	F _{Amax} (N)	F _{Rmax} (N)
IPT095A4040FS20	-	22.5	22.5	250	400

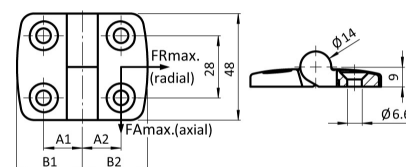
Termékleírás

- Panelekhez, alumínium profilokhoz
- Anyaga: Szárny Die-cast alumínium, csap: rozsdamentes acél
- Szerelés előlről süllyesztett fejű csavarokkal

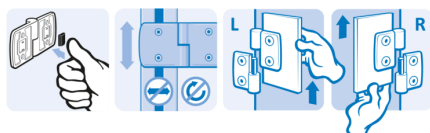
Alkalmazás:

Préselt alumínium zsanér 45-ös

Szét szerelhető

BAL

Cikkszám	Nut	A1	A2	F _{Amax} (N)	F _{Rmax} (N)
IPT095A4545LS20	-	25.0	25.0	200	550

JOBB

Cikkszám	Nut	A1	A2	F _{Amax} (N)	F _{Rmax} (N)
IPT095A4545RS20	-	25.0	25.0	200	550

Nem szét szerelhető

Cikkszám	Nut	A1	A2	F _{Amax} (N)	F _{Rmax} (N)
IPT095A4545FS20	-	25.0	25.0	250	400

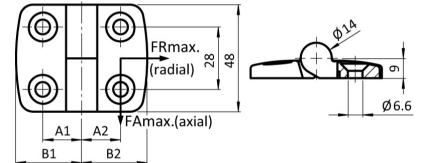

Termékleírás

- Panelekhez, alumínium profilokhoz
- Anyaga: Szárny Die-cast alumínium, csap: rozsdamentes acél
- Szerelés előlről süllyesztett fejű csavarokkal

Alkalmazás:

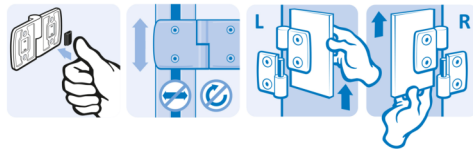

Alumínium kombi zsanér

Cikkszám	Nut	A1	A2
IPT095AL40N0840N08	8	43.0	43.0

Termékleírás

- Panelekhez, profilokhoz, balos és jobbos szerelhetőség
- Anyaga: a szárny üvegszállal megerősített poliamid, csap: rozsdamentes acél
- Szín: fekete



Alkalmazás:

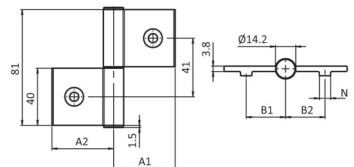

Préselt cink zsanér 40-es, ovális furattal, nem szétszerelhető

Cikkszám	Nut	F _{Amax} (N)	F _{Rmax} (N)
IPT095300	-	500	1200
IPT095300N08	8	500	1200
IPT095300N10	10	500	1200



Termékleírás

- Panelekhez, alumínium profilokhoz
- Anyaga: Szárny préselt cink ötvözet, csap: rozsdamentes acél
- Szín: fekete porszórt

Alkalmazás:

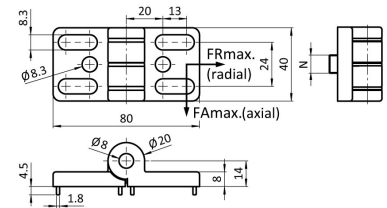
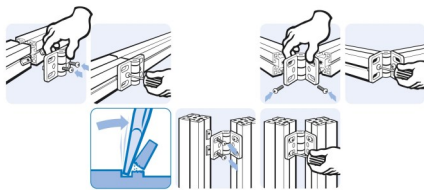

Préselt cink zsanér rögzítőkarral

Cikkszám	Nut	F _{Amax} (N)	F _{Rmax} (N)
IPT095300F	-	500	1200
IPT095300FN08	8	500	1200
IPT095300FN10	10	500	1200



Termékleírás

- Panelekhez, alumínium profilokhoz
- Anyaga: Szárny préselt cink ötvözet, rögzítőkar: üvegszállal megerősített poliamid
- Mechanizmus: acél, cinkkel bevont
- Szín: fekete porszórt

Alkalmazás:

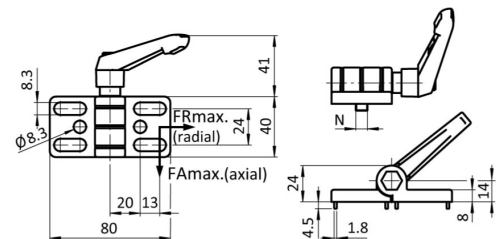
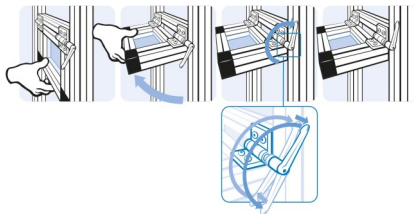

Horonyanya Nut5

Cikkszám	Menet	Profil
IPT096213	M3	I
IPT096214	M4	I
IPT096215	M5	I

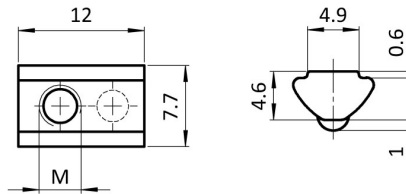

Termékleírás

- Bebillenő, önbeálló horonyanya, rugós golyóval
- Anyaga: a horonyanya horganyzott acél, a golyó rozsdamentes acél

Horonyanya Nut5 magasított

Cikkszám	Menet	Profil
IPT096523	M3	I
IPT096524	M4	I
IPT096525	M5	I

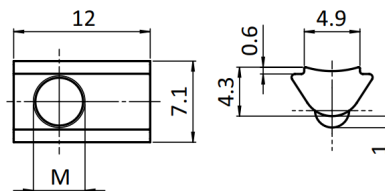

Termékleírás

- Bebillenő, önbeálló horonyanya, rugós golyóval
- Anyaga: a horonyanya horganyzott acél, a golyó rozsdamentes acél

Horonyanya Nut6

Cikkszám	Menet	Profil
IPT096233	M3	I
IPT096234	M4	I
IPT096235	M5	I
IPT096236	M6	I

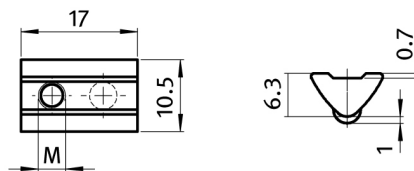

Termékleírás

- Bebillenő, önbeálló horonyanya, rugós golyóval
- Anyaga: a horonyanya horganyzott acél, a golyó rozsdamentes acél

Horonyanya Nut6 magasított

Cikkszám	Menet	Profil
IPT096553	M3	I
IPT096554	M4	I
IPT096555	M5	I
IPT096556	M6	I

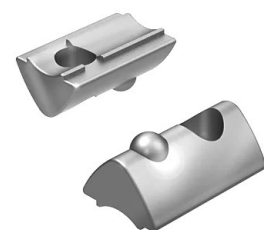
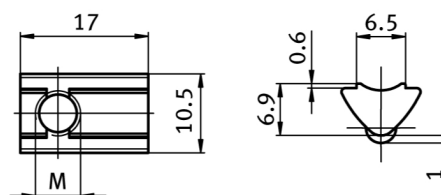

Termékleírás

- Bebillenő, önbeálló horonyanya, rugós golyóval
- Anyaga: a horonyanya horganyzott acél, a golyó rozsdamentes acél

Horonyanya Nut6

Cikkszám	Menet	Profil
IPT096284F	M4	I
IPT096285F	M5	I
IPT096286F	M6	I

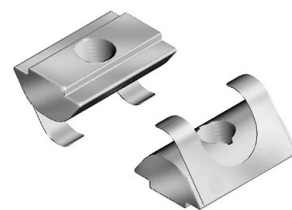
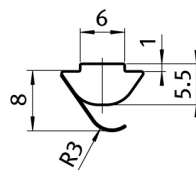
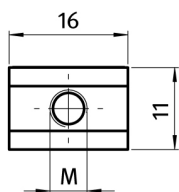

Termékleírás

- Bebillenő, önbeálló horonyanya, rugós nyelvvel
- Anyaga: horganyzott acél

Horonyanya Nut6

Cikkszám	L (mm)	Menet	Profil
IPT096244F	20	M4	B
IPT096245F	20	M5	B

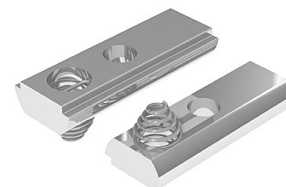
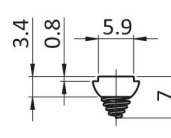
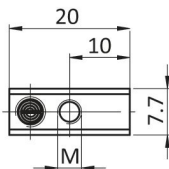

Termékleírás

- Bebillenő, önbeálló horonyanya, rugóval
- Anyaga: a horony horganyzott acél, a golyó rozsdamentes acél

Dupla horonyanya Nut6

Cikkszám	L (mm)	A (mm)	Menet	Profil
IPT096235D28	28	19,6	M5	I
IPT096235D58	58	49	M5	I
IPT096236D28	28	17	M6	I
IPT096236D58	58	47	M6	I

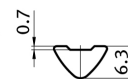
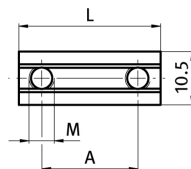

Termékleírás

- Bebillenő dupla horonyanya
- Anyaga: horganyzott acél

Horonyanya Nut8

Cikkszám	Menet	Profil
IPT096023	M3	I
IPT096024	M4	I
IPT096025	M5	I
IPT096026	M6	I
IPT096028	M8	I

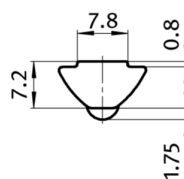
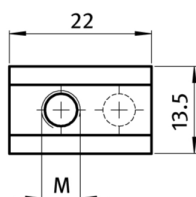

Termékleírás

- Bebillenő, önbeálló horonyanya, rugós golyóval
- Anyaga: a horony horganyzott acél, a golyó rozsdamentes acél

Horonyanya Nut8 magasított

Cikkszám	Menet	Profil
IPT096334	M4	I
IPT096335	M5	I
IPT096336	M6	I
IPT096338	M8	I

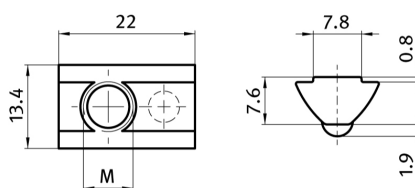

Termékleírás

- Bebillenő, önbeálló horonyanya, rugós golyóval
- Anyaga: a horonyanya horganyzott acél, a golyó rozsdamentes acél

Horonyanya Nut8

Cikkszám	Menet	Profil
IPT096314F	M4	B
IPT096315F	M5	B
IPT096316F	M6	B
IPT096318F	M8	B

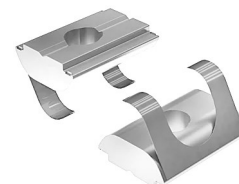
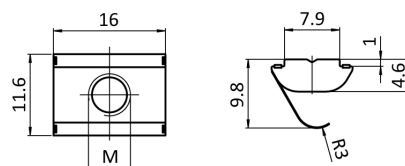

Termékleírás

- Bebillenő, önbeálló horonyanya, rugós nyelvvel
- Anyaga: a horony horganyzott acél

Dupla horonyanya Nut8

Cikkszám	L (mm)	A (mm)	Menet	Profil
IPT096006D36	36	26.4	M6	I
IPT096006D76	76	66.4	M6	I
IPT096008D36	36	24	M8	I
IPT096008D76	76	64	M8	I

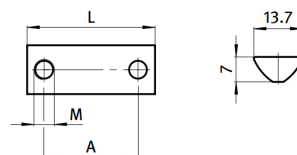

Termékleírás

- Bebillenő, önbeálló horonyanya, rugós golyóval
- Anyaga: a horonyanya horganyzott acél, a golyó rozsdamentes acél

Horonyanya Nut10

Cikkszám	Menet	Profil
IPT096164	M4	B
IPT096165	M5	B
IPT096166	M6	B
IPT096168	M8	B

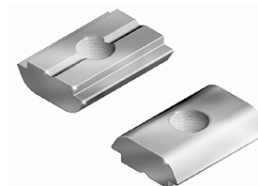
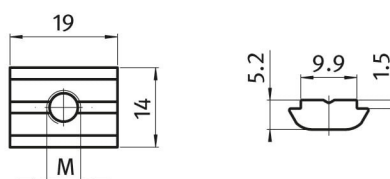

Termékleírás

- Bebillenő, önbeálló horonyanya
- Anyaga: a horony horganyzott acél

Horonyanya Nut10

Cikkszám	Menet	Profil
IPT096164F	M4	B
IPT096165F	M5	B
IPT096166F	M6	B
IPT096168F	M8	B

Termékleírás

- Bebillenő, önbeálló horonyanya, rugós nyelvvel
- Anyaga: a horony horganyzott acél

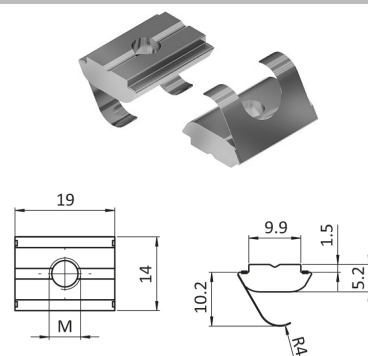

Kalapácsfejű anya Nut6

Cikkszám	Menet	Profil
IPT096H06410	M4	B

Termékleírás

- Profilhoz történő illesztés, belemar a profil eloxált felületébe biztosítva a vezetőképességet
- Anyaga: a horony horganyzott acél

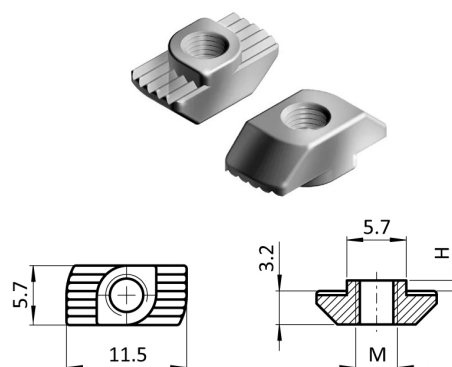

Kalapácsfejű anya Nut8

Cikkszám	H (mm)	Menet	Profil
IPT096H08415	1.5	M4	B
IPT096H08515	1.5	M5	B
IPT096H08615	1.5	M6	B
IPT096H08430	3	M4	I
IPT096H08530	3	M5	I
IPT096H08630	3	M6	I

Termékleírás

- Profilhoz történő illesztés, belemar a profil eloxált felületébe biztosítva a vezetőképességet
- Anyaga: horganyzott acél

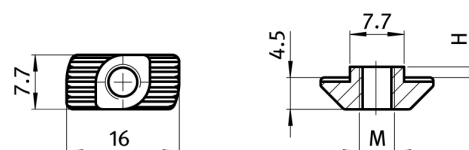

Kalapácsfejű anya Nut10

Cikkszám	H (mm)	Menet	Profil
IPT096H10430	3	M4	B
IPT096H10530	3	M5	B
IPT096H10630	3	M6	B
IPT096H10830	3	M8	B
IPT096H10517	1.5	M5	I, B
IPT096H10617	1.5	M6	I, B
IPT096H10817	1.5	M8	I, B

Termékleírás

- Profilhoz történő illesztés, belemar a profil eloxált felületébe biztosítva a vezetőképességet
- Anyaga: horganyzott acél

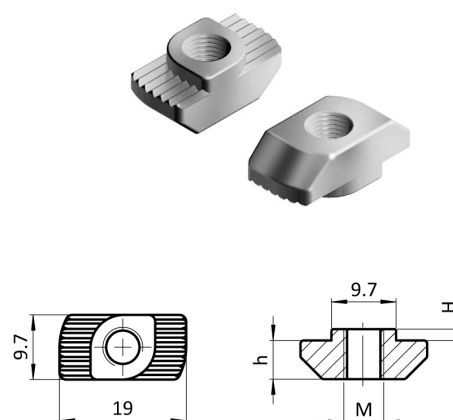

Kalapácsfejű csavar Nut8

Cikkszám	Méret (mm)	H (mm)	Profil
IPT096HK0830M0620	6 x 20	3.0	I
IPT096HK0830M0625	6 x 25	3.0	I
IPT096HK0830M0630	6 x 30	3.0	I
IPT096HK0830M0640	6 x 40	3.0	I
IPT096HK0830M0660	6 x 60	3.0	I
IPT096HK0830M0820	8 x 20	3.0	I
IPT096HK0830M0825	8 x 25	3.0	I
IPT096HK0830M0830	8 x 30	3.0	I
IPT096HK0830M0840	8 x 40	3.0	I
IPT096HK0815M0620	6 x 20	1.5	B
IPT096HK0815M0625	6 x 25	1.5	B
IPT096HK0815M0630	6 x 30	1.5	B
IPT096HK0815M0640	6 x 40	1.5	B
IPT096HK0815M0660	6 x 60	1.5	B
IPT096HK0815M0820	8 x 20	1.5	B
IPT096HK0815M0825	8 x 25	1.5	B
IPT096HK0815M0830	8 x 30	1.5	B

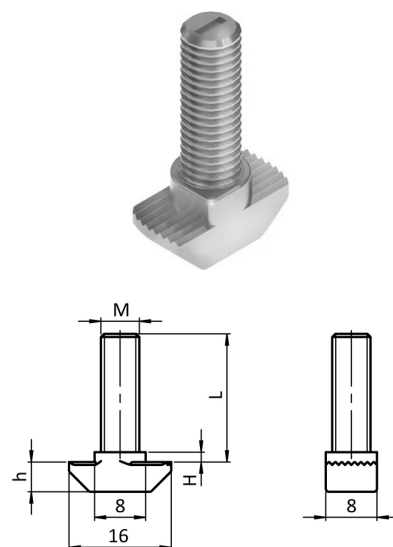
Termékleírás

- Profilhoz történő illesztés, belemar a profil eloxált felületébe biztosítva a vezetőképességet
- Anyaga: horganyzott acél

Kalapácsfejű csavar Nut10

Cikkszám	Méret (mm)	H (mm)	Profil
IPT096HK1030M0620	6 x 20	3.0	B
IPT096HK1030M0625	6 x 25	3.0	B
IPT096HK1030M0630	6 x 30	3.0	B
IPT096HK1030M0640	6 x 40	3.0	B
IPT096HK1030M0660	6 x 60	3.0	B
IPT096HK1015M0620	6 x 20	1.5	I,B
IPT096HK1015M0625	6 x 25	1.5	I,B
IPT096HK1015M0630	6 x 30	1.5	I,B
IPT096HK1015M0640	6 x 40	1.5	I,B
IPT096HK1015M0660	6 x 60	1.5	I,B
IPT096HK1030M0820	8 x 20	3.0	B
IPT096HK1030M0825	8 x 25	3.0	B
IPT096HK1030M0830	8 x 30	3.0	B
IPT096HK1030M0840	8 x 40	3.0	B
IPT096HK1030M0860	8 x 60	3.0	B
IPT096HK1015M0820	8 x 20	1.5	I,B
IPT096HK1015M0825	8 x 25	1.5	I,B
IPT096HK1015M0830	8 x 30	1.5	I,B
IPT096HK1015M0840	8 x 40	1.5	I,B

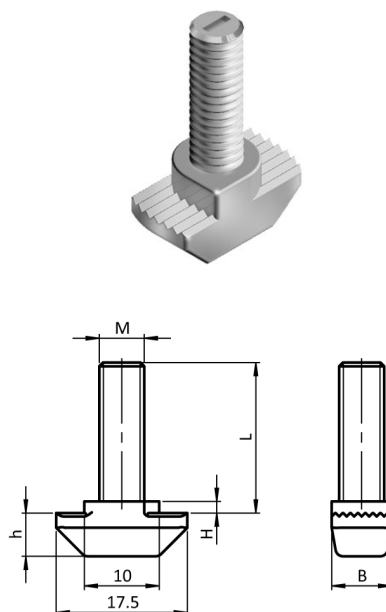
Termékleírás

- Profilhoz történő illesztés, belemar a profil eloxált felületébe biztosítva a vezetőképességet
- Anyaga: horganyzott acél

Peremes anya

Cikkszám	SW (mm)	D (mm)	H (mm)	Menet
IPT4DIN6923M06M	10	14	6.0	M6
IPT340ME154	13	21,6	8.0	M8

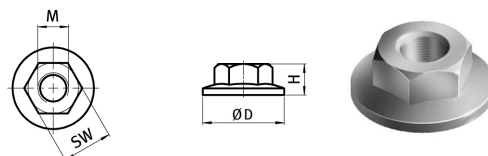
Termékleírás

- Kalapácsfejű csavarral együtt használható

Sarokelem 20-as Nut5, Nut6

Préselt cink

Cikkszám	Menet	Nut
IPT093W201R	-	-
IPT093W201N05R	M5	5
IPT093W201N06R	M6	6

Takarókupak

Cikkszám
IPT093WA201 - fekete

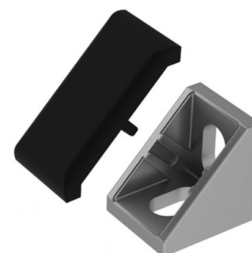
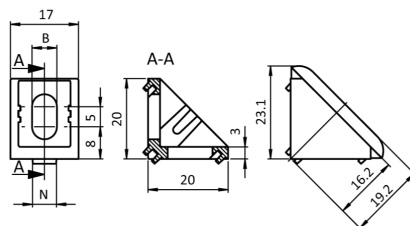

Préselt alumínium

Cikkszám	Menet	Nut
IPT093W203	-	-
IPT093W203N05	M5	5
IPT093W203N06	M6	6

Takarókupak

Cikkszám
IPT093WA203 - fekete

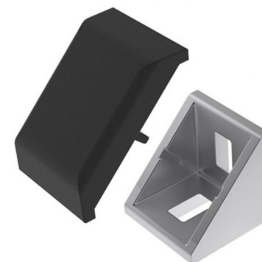
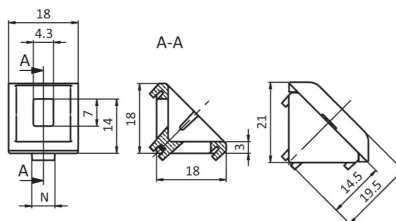

Termékleírás

- Alumínium profilok és panelek merőleges összekötésére alkalmas
- Anyaga: préselt cink vagy alumínium ötvözet
- Szín: natúr vagy a préselt cink esetében lehet porszórt alumínium is

Takarókupak termékleírás:

- 20-as sarokelem takarására alkalmas
- Anyaga: Nylon PA, üvegszállal megerősített

Sarokelem 20/40 Nut5, Nut6

Cikkszám	Menet	Nut
IPT093W202	-	-
IPT093W202N05	M5	5
IPT093W202N06	M6	6

Takarókupak

Cikkszám
IPT093WA202 - fekete

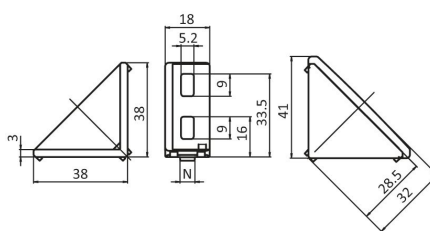

Termékleírás

- Alumínium profilok és panelek merőleges összekötésére alkalmas
- Anyaga: alumínium ötvözet
- Szín: natúr

Takarókupak termékleírás:

- 20/40-es sarokelem takarására alkalmas
- Anyaga: Nylon PA, üvegszállal megerősített

Alkalmazásuk:

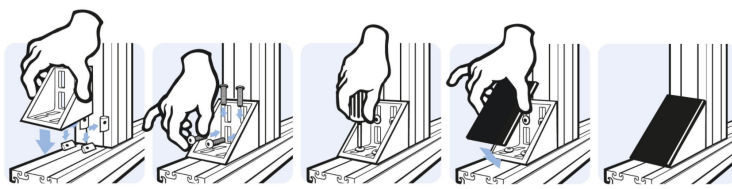

Sarokelem 30-as Nut6, Nut8

Préselt cink

Cikkszám	Menet	Nut
IPT093W301R	-	-
IPT093W301N06R	M6	6
IPT093W301N08R	M8	8

Takarókupak 30-as

Cikkszám
IPT093WA301 - fekete

Préselt alumínium

Cikkszám	Menet	Nut
IPT093W303	-	-
IPT093W303N06	M6	6
IPT093W303N08	M8	8

Takarókupak

Cikkszám
IPT093WA303 - fekete

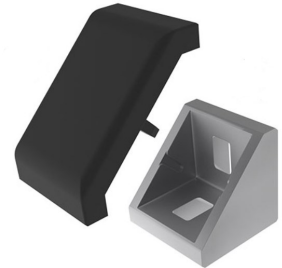
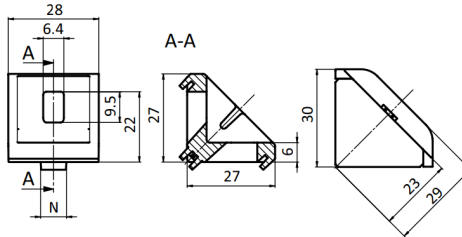
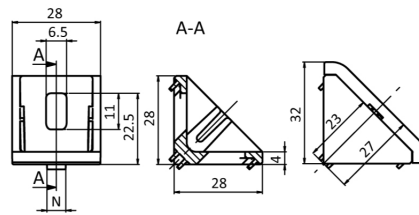

Termékleírás

- Alumínium profilok és panelek merőleges összekötésére alkalmas
- Anyaga: préselt cink vagy alumínium ötvözet
- Szín: natúr vagy a préselt cink esetén lehet porszórt alumínium is

Takarókupak termékleírás

- 30-as sarokelem takarására alkalmas
- Anyaga: Nylon PA, üvegszállal megerősített

Sarokelem 30/60, Nut6, Nut8

Cikkszám	Menet	Nut
IPT093W302	-	-
IPT093W302N06	M6	6
IPT093W302N08	M8	8

Takarókupak

Cikkszám
IPT093WA302- fekete

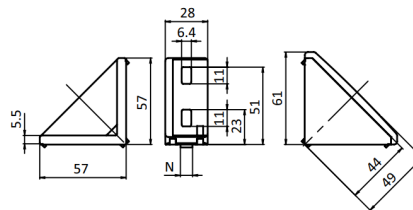

Termékleírás

- Alumínium profilok és panelek merőleges összekötésére alkalmas
- Anyaga: alumínium ötvözet
- Szín: natúr

Takarókupak termékleírás

- 30/60-as sarokelem takarására alkalmas
- Anyaga: Nylon PA, üvegszállal megerősített

Alkalmazásuk:

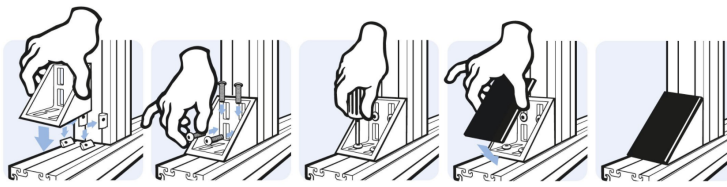

Sarokelem 40-es Nut8, Nut10
Préselt cink

Cikkszám	Menet	Nut
IPT093W402R	-	-
IPT093W402N08R	M8	8
IPT093W402N10R	M10	10

Takarókupak 20-as

Cikkszám
IPT093WA402 - fekete

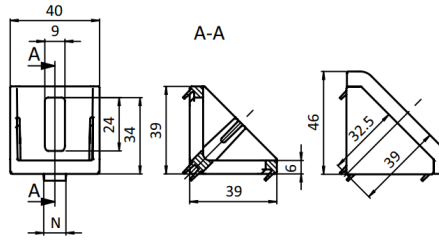
Préselt alumínium

Cikkszám	Menet	Nut
IPT093W404	-	-
IPT093W404N08	M8	8
IPT093W404N10	M10	10

Takarókupak

Cikkszám
IPT093WA404 - fekete

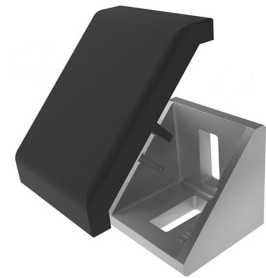
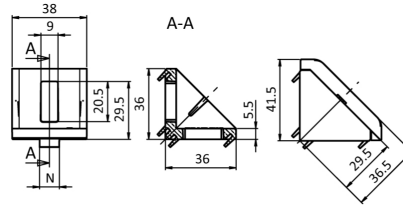
Termékleírás

- Alumínium profilok és panelek merőleges összekötésére alkalmas
- Anyaga: préselt cink vagy alumínium ötvözet
- Szín: natúr vagy a préselt cink esetén lehet porszórt alumínium is

Takarókupak termékleírás

- 40-es sarokelem takarására alkalmas
- Anyaga: Nylon PA, üvegszállal megerősített

Préselt cink sarokelem 40-es hegyes Nut8, Nut10

Cikkszám	Nut
IPT093W401N08R - natúr	8
IPT093W401N10R - natúr	10

Takarókupak

Cikkszám
IPT093WA401 - fekete

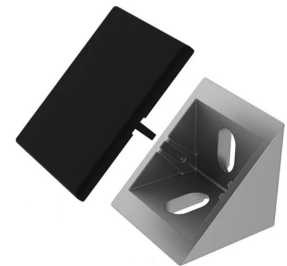
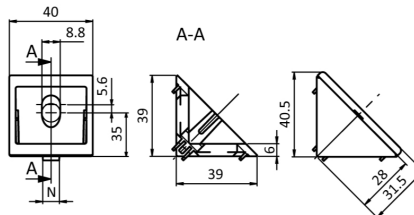
Termékleírás

- Alumínium profilok és panelek merőleges összekötésére alkalmas
- Anyaga: préselt cink ötvözet
- Szín: natúr vagy porszórt alumínium

Takarókupak termékleírás

- 40-es hegyes sarokelem takarására alkalmas
- Anyaga: Nylon PA, üvegszállal megerősített

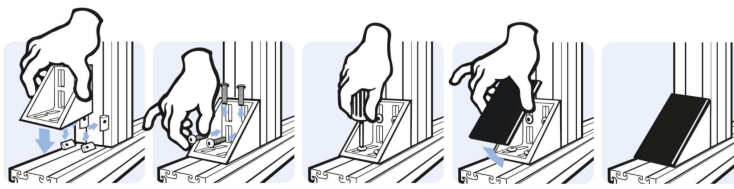
Alkalmazásuk:

Sarokelem 45-ös Nut8, Nut10

Cikkszám	Menet	Nut
IPT093W421	-	-
IPT093W421N08	M8	8
IPT093W421N10	M10	10

Takarókupak

Cikkszám
IPT093WA421 - fekete

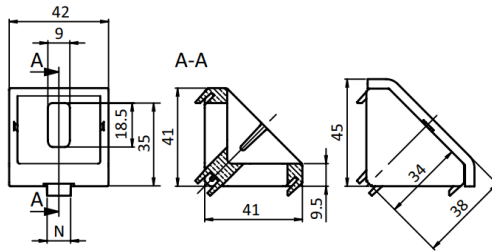

Termékleírás

- Alumínium profilok és panelek merőleges összekötésére alkalmas
- Anyaga: préselt alumínium ötvözet
- Szín: natúr

Takarókupak termékleírás

- 45-ös sarokelem takarására alkalmas
- Anyaga: Nylon PA, üvegszállal megerősített

Sarokelem 45-ös T

Cikkszám	Nut
IPT093W422N10- natúr	10

Takarókupak

Cikkszám
IPT093WA422 - fekete

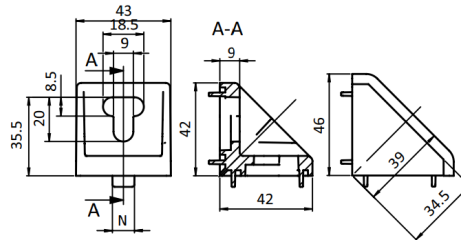

Termékleírás

- Alumínium profilok és panelek merőleges összekötésére alkalmas
- Anyaga: préselt alumínium ötvözet
- Szín: natúr

Takarókupak termékleírás

- 45-ös sarokelem takarására alkalmas
- Anyaga: Nylon PA, üvegszállal megerősített

Sarokelem 40/80-as Nut8, Nut10

Cikkszám	Menet	Nut
IPT093W802R	-	-
IPT093W802N08R	M8	8
IPT093W802N10R	M10	10

Takarókupak

Cikkszám
IPT093WA802 - fekete

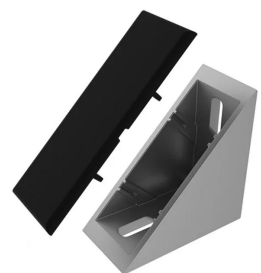
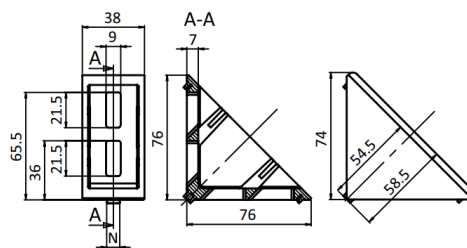

Termékleírás

- Alumínium profilok és panelek merőleges összekötésére alkalmas
- Anyaga: préselt cink ötvözet
- Szín: natúr vagy porszórt alumínium

Takarókupak termékleírás

- 40/80-as sarokelem takarására alkalmas
- Anyaga: Nylon PA, üvegszállal megerősített

Alkalmazásuk:

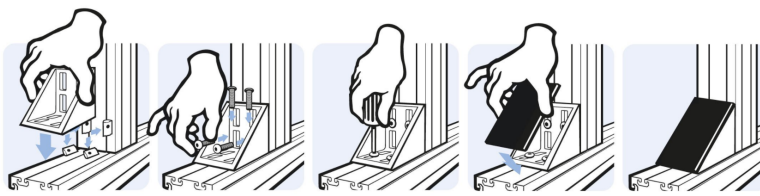

Sarokelem 45/90-es Nut8, Nut10

Cikkszám	Menet	Nut
IPT093W451	-	-
IPT093W451N08	M8	8
IPT093W451N10	M10	10

Takarókupak

Cikkszám
IPT093WA451 - fekete

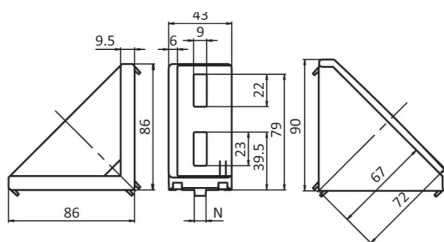

Termékleírás

- Alumínium profilok és panelek merőleges összekötésére alkalmas
- Anyaga: préselt alumínium ötvözet
- Szín: natúr

Termékleírás

- 45/90-es sarokelem takarására alkalmas
- Anyaga: Nylon PA, üvegszállal megerősített

Alkalmazás:

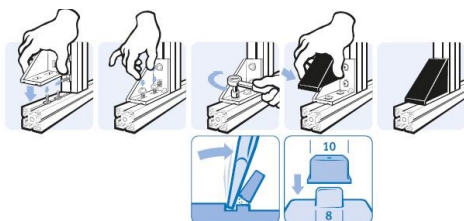

Sarokelem 80-as Nut8, Nut10

Cikkszám	Menet	Nut
IPT093W806	-	-
IPT093W806N08	M8	8
IPT093W806N10	M10	10

Takarókupak

Cikkszám
IPT093WA806 - fekete

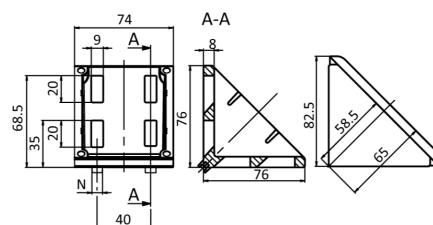

Termékleírás

- Alumínium profilok és panelek merőleges összekötésére alkalmas
- Anyaga: préselt cink ötvözet
- Szín: natúr vagy porszórt alumínium

Termékleírás

- 80-as sarokelem takarására alkalmas
- Anyaga: Nylon PA, üvegszállal megerősített

Alkalmazás:

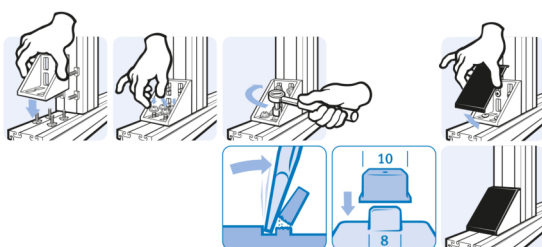

Csuklós elem 20 Nut5, Nut6

Cikkszám	Profil	Nyitási szög
IPT093GA20AN	I,B	190°

Termékleírás

- Két profil közötti állítható kötés létrehozására alkalmas, 5-ös és 6-os horonypercekkel
- Anyaga: préselt alumínium ötvözet
- Szín: alumínium színre lakkozott

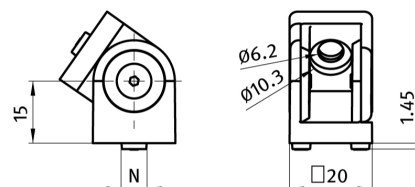
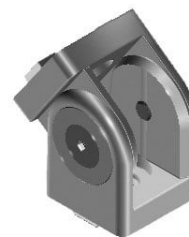

Csuklós elem 20, rögzítőkarral, Nut5, Nut6

Cikkszám	Profil	Nyitási szög
IPT093GAF20AN	I,B	182°

Termékleírás

- Két profil közötti állítható kötés létrehozására alkalmas, tetszőleges szögben rögzíthető 5-ös és 6-os horonypercekkel
- Anyaga: Die-cast alumínium, Kar: Kipp-locking lever, nylon PA üvegszállal megerősítve
- Szín: alumínium színre lakkozott

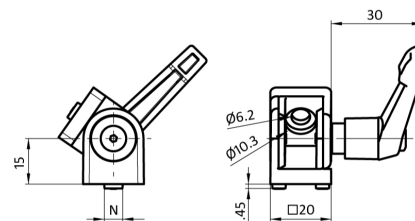
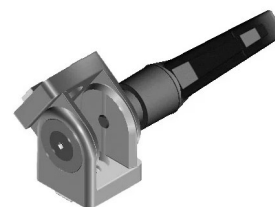

Csuklós elem 30, Nut6, Nut8

Cikkszám	Nut	Profil	Nyitási szög
IPT093G30AN06	6	I	183°
IPT093G30AN08	8	B	183°

Termékleírás

- Két profil közötti állítható kötés létrehozására alkalmas, tetszőleges szögben rögzíthető 6-os és 8-as horonypercekkel
- Anyaga: préselt alumínium ötvözet
- Szín: alumínium színre lakkozott

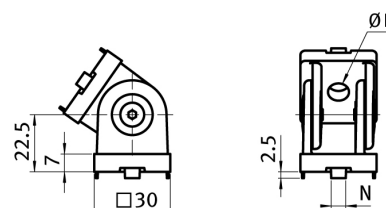

Alkalmazásuk:

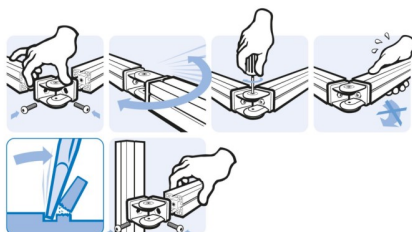

Csuklós elem 30, rögzítőkarral, Nut6, Nut8

Cikkszám	Nut	Profil	Nyitási szög
IPT093GF30AN06	6	I	182°
IPT093GF30AN08	8	B	182°

Termékleírás

- Két profil közötti állítható kötés létrehozására alkalmas, tetszőleges szögben rögzíthető 5-ös és 6-os horonypercekkel
- Anyaga: Die-cast alumínium, Kar: Kipp-locking lever, nylon PA üvegszállal megerősítve
- Szín: alumínium színre lakkozott

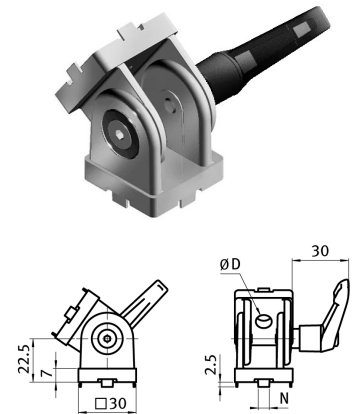

Csuklós elem 40 Nut8, Nut10

Cikkszám	Profil	Nyitási szög
IPT093G40AN	I,B	192°

Termékleírás

- Két profil közötti állítható kötés létrehozására alkalmas, 8-as és 10-es horonypercekkel
- Anyaga: préselt cinkötvözet
- Szín: alumínium színre lakkozott

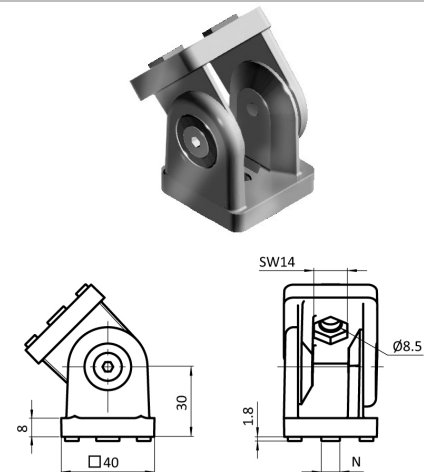

Csuklós elem 40, rögzítőkarral, Nut8, Nut10

Cikkszám	Profil	Nyitási szög
IPT093GF40AN	I,B	192°

Termékleírás

- Két profil közötti állítható kötés létrehozására alkalmas, tetszőleges szögben rögzíthető 8-as és 10-es horonypercekkel
- Anyaga: Die-cast alumínium, Kar: Kipp-locking lever, nylon PA üvegszállal megerősítve
- Szín: alumínium színre lakkozott

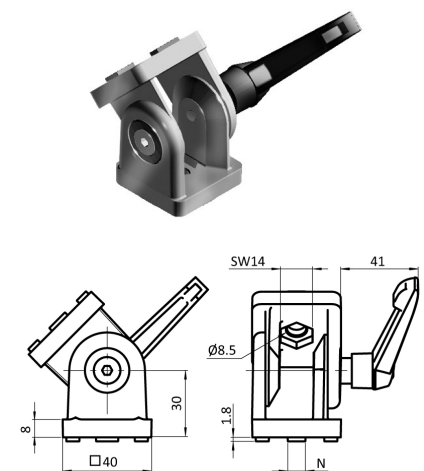

Alkalmazásuk:

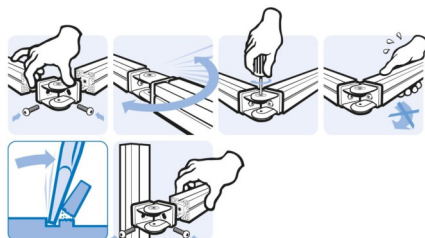

Csuklós elem 45, Nut8, Nut10

Cikkszám	Profil	Nyitási szög
IPT093G45AN	I,B	178°

Termékleírás

- Két profil közötti állítható kötés létrehozására alkalmas, tetszőleges szögben rögzíthető 8-as és 10-es horonypercekkal
- Anyaga: préselt cinkötvözet
- Szín: alumínium színre lakkozott

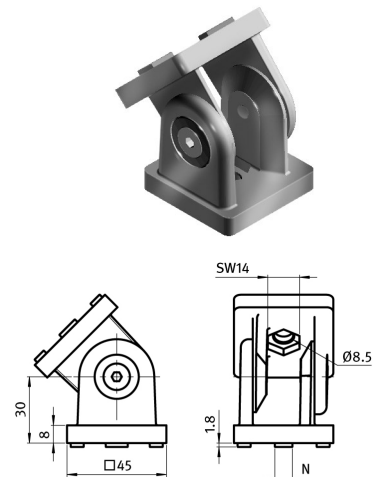

Csuklós elem 45, rögzítőkarral, Nut8, Nut10

Cikkszám	Profil	Nyitási szög
IPT093GF45AN	I,B	178°

Termékleírás

- Két profilközötti állítható kötés létrehozására alkalmas, tetszőleges szögben rögzíthető 5-ös és 6-os horonypercekkal
- Anyaga: Die-cast alumínium, Kar: Kipp-locking lever, nylon PA üvegszállal megerősítve
- Szín: alumínium színre lakkozott

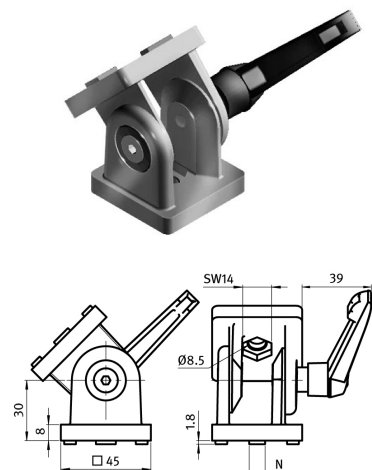

Alkalmazásuk:

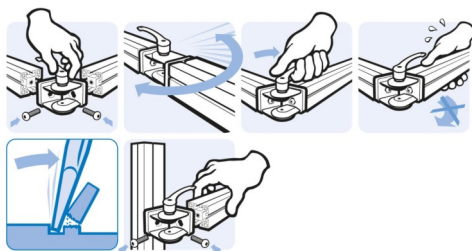

45° kötés 30-as profilhoz

Cikkszám	Menet	Nut
IPT093WS30245N08R	M8	8

Termékleírás

- Két profil 45°-os kötésére alkalmazzák
- Anyaga: Die-cast alumínium
- Szín: alumínium színre lakkozott

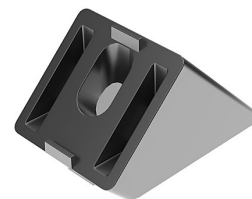
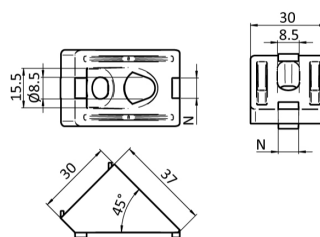
45° kötés 40-es profilhoz

Cikkszám	Menet	Nut
IPT093WS40145N08R	M8	8

Termékleírás

- Két profil 45°-os kötésére alkalmazzák
- Anyaga: Die-cast alumínium
- Szín: alumínium színre lakkozott

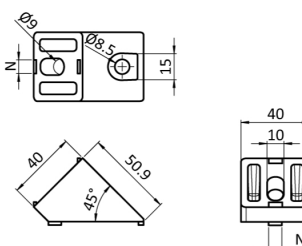
45° kötés 40/80-as profilhoz

Cikkszám	Menet	Nut
IPT093WS801458N08R	M8	8

Termékleírás

- Két profil 45°-os kötésére alkalmazzák
- Anyaga: Die-cast alumínium
- Szín: alumínium színre lakkozott

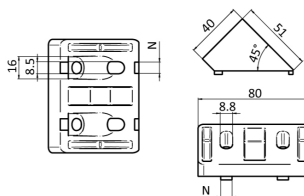
45° kötés 45-ös profilhoz

Cikkszám	Menet	Nut
IPT093WS45245N10R	M12	10

Termékleírás

- Két profil 45°-os kötésére alkalmazzák
- Anyaga: Die-cast alumínium
- Szín: alumínium színre lakkozott

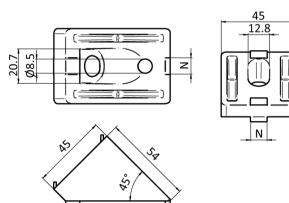
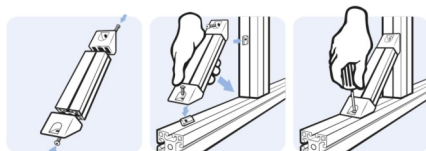

Alkalmazásuk:

Talp billenő lábhoz

Cikkszám	Talp méret D	Max teherbírás (Kg)
IPT098D030K	30	500
IPT098D040K	40	900
IPT098D045K	45	900
IPT098D050K	50	900
IPT098D060K	60	900
IPT098D080K	80	900
IPT098D100K	100	900

Termékleírás

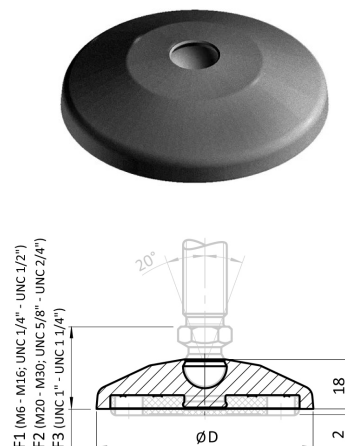
- Enyhén egyenletlen felületen történő stabil beállításra alkalmas
- Anyaga: Nylon PA, üvegszállal, megerősítve
- Szín: fekete
- Csúszásgátlóval vagy anélkül is rendelhető

Talp billenő lábhoz

Cikkszám	Talp méret D	Max teherbírás (Kg)
IPT098D080KB	80	900
IPT098D100KB	100	900
IPT098D120KB	120	900

Termékleírás

- Enyhén egyenletlen felületen történő stabil beállításra alkalmas
- Anyaga: Nylon PA, üvegszállal, megerősítve
- Szín: fekete
- Csúszásgátlóval vagy anélkül is rendelhető

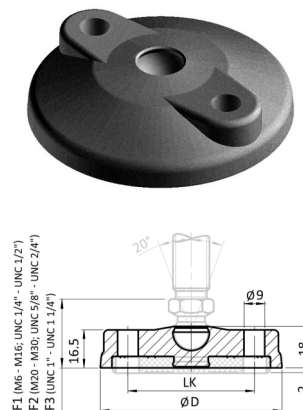
Talp billenő lábhoz

Cikkszám	Talp méret D	Max teherbírás (Kg)
IPT098D030ZS	30	2000
IPT098D040ZS	40	3000
IPT098D045ZS	45	3000
IPT098D050ZS	50	3000
IPT098D060ZS	60	3000
IPT098D080ZS	80	3000
IPT098D100ZS	100	3500
IPT098D120ZS	120	3500

Termékleírás

- Enyhén egyenletlen felületen történő stabil beállításra alkalmas
- Anyaga: Préselt cink ötvözet
- Szín: fekete
- Csúszásgátlóval vagy anélkül is rendelhető

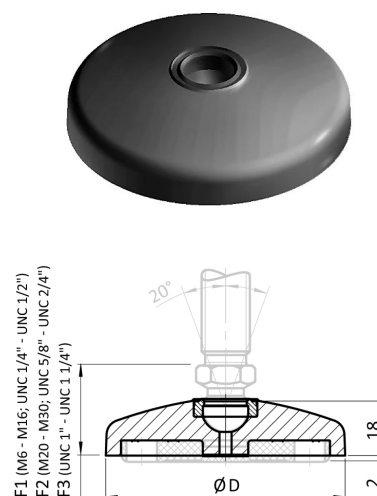
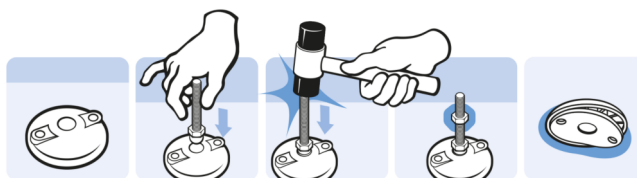

Alkalmazásuk:

Talp billenő lábhoz

Cikkszám	Talp méret D	Max teherbírás (Kg)
IPT098D060ZBS	60	3000
IPT098D080ZBS	80	3000
IPT098D100ZBS	100	3500
IPT098D120ZBS	120	3500

Termékleírás

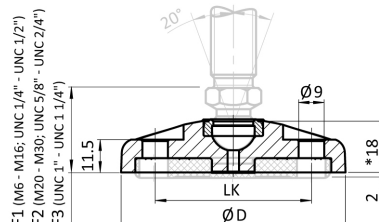
- Enyhén egyenletlen felületen történő stabil beállításra alkalmas
- Anyaga: Préselt cink ötvözet
- Szín: fekete
- Csúszásgátlóval vagy anélkül is rendelhető
- Lecsavarozható furatokkal rendelkezik

Menetes szár billenő lábakhoz, gömbcsukló 15-ös

Cikkszám	M x L (mm)	SW (mm)	H (mm)	Maximális teherbírás
IPT098DM08025M	M8 x 25	14	7.5	350
IPT098DM08040M	M8 x 40	14	7.5	350
IPT098DM08080M	M8 x 80	14	7.5	350
IPT098DM10045M	M10 x 45	14	7.5	470
IPT098DM10070M	M10 x 70	14	7.5	470
IPT098DM10090M	M10 x 90	14	7.5	470
IPT098DM10125M	M10 x 125	14	7.5	470
IPT098DM10150M	M10 x 150	14	7.5	470
IPT098DM12045M	M12 x 45	14	7.5	770
IPT098DM12066M	M12 x 66	14	7.5	770
IPT098DM12100M	M12 x 100	14	7.5	770
IPT098DM12125M	M12 x 125	14	7.5	770
IPT098DM12150M	M12 x 150	14	7.5	770
IPT098DM14066M	M14 x 66	14	7.5	1110
IPT098DM14100M	M14 x 100	14	7.5	1110
IPT098DM14125M	M14 x 125	14	7.5	1110
IPT098DM14150M	M14 x 150	14	7.5	1110
IPT098DM16066M	M16 x 66	17	7.5	1450
IPT098DM16100M	M16 x 100	17	7.5	1450
IPT098DM16125M	M16 x 125	17	7.5	1450
IPT098DM16150M	M16 x 150	17	7.5	1450
IPT098DM16200M	M16 x 200	17	7.5	1450
IPT098DM20085M	M20 x 85	22	10.5	2430
IPT098DM20100M	M20 x 100	22	10.5	2430
IPT098DM20125M	M20 x 125	22	10.5	2430
IPT098DM20150M	M20 x 150	22	10.5	2430
IPT098DM20200M	M20 x 200	22	10.5	2430
IPT098DM20250M	M20 x 250	22	10.5	2430
IPT098DM24085M	M24 x 85	24	10.5	2430
IPT098DM24100M	M24 x 100	24	10.5	3610
IPT098DM24125M	M24 x 125	24	10.5	3610
IPT098DM24150M	M24 x 150	24	10.5	3610
IPT098DM24200M	M24 x 200	24	10.5	3610
IPT098DM24250M	M24 x 250	24	10.5	3610

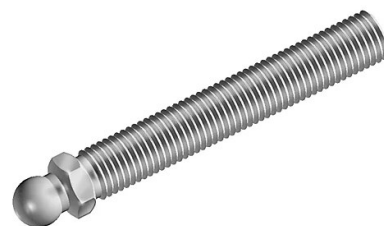

Alkalmazás:

Termékleírás

- Menetes szár billenő kiegyenlítő lábakhoz
- Anyaga: Acél
- Gömbcsukló lengéstartomány $\pm 20^\circ$

Talp adapter 40x40

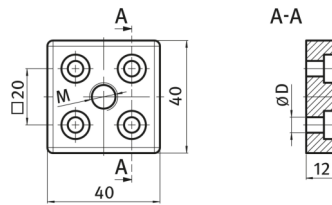
Cikkszám	D (mm)	Menet
IPT093T40400805S	5.5	M8
IPT093T40401005S	5.5	M10
IPT093T40401205S	5.5	M12

Termékleírás

- Talp adapter lábak rögzítéséhez
- Anyaga: préselt cink ötvözet

Talp adapter 40x80

Cikkszám	D (mm)	Menet
IPT093T40800808S	9(M8)	M8
IPT093T40800812S	14.5(M12)	M8
IPT093T40801008S	9(M8)	M10
IPT093T40801012S	14.5(M12)	M10
IPT093T40801208S	9(M8)	M12
IPT093T40801212S	14.5(M12)	M12
IPT093T40801408S	9(M8)	M14
IPT093T40801412S	14.5(M12)	M14
IPT093T40801608S	9(M8)	M16
IPT093T40801612S	14.5(M12)	M16
IPT093T40802008S	9(M8)	M20

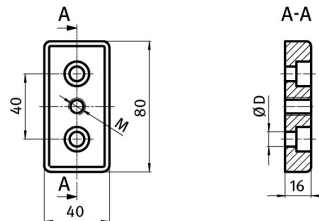
Termékleírás

- Talp adapter lábak rögzítéséhez
- Anyaga: préselt cink ötvözet

Talp adapter 45x90

Cikkszám	D (mm)	Menet
IPT093T45901008S	9(M8)	M10
IPT093T45901012S	14.5(M12)	M10
IPT093T45901208S	9(M8)	M12
IPT093T45901212S	14.5(M12)	M12
IPT093T45901408S	9(M8)	M14
IPT093T45901412S	14.5(M12)	M14
IPT093T45901608S	9(M8)	M16
IPT093T45901612S	14.5(M12)	M16
IPT093T45902008S	9(M8)	M20
IPT093T45902012S	14.5(M12)	M20

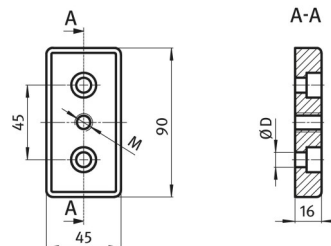

Termékleírás

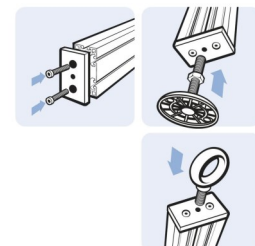
- Talp adapter lábak rögzítéséhez
- Anyaga: préselt cink ötvözet

Alkalmazásuk:

Talp adapter 80x80

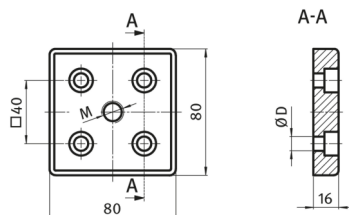
Cikkszám	D (mm)	Menet
IPT093T80800808S	9(M8)	M8
IPT093T80800812S	14.5(M12)	M8
IPT093T80801008S	9(M8)	M10
IPT093T80801012S	14.5(M12)	M10
IPT093T80801208S	9(M8)	M12
IPT093T80801212S	14.5(M12)	M12
IPT093T80801408S	9(M8)	M14
IPT093T80801412S	14.5(M12)	M14
IPT093T80801608S	9(M8)	M16
IPT093T80801612S	14.5(M12)	M16
IPT093T80802008S	9(M8)	M20
IPT093T80802012S	14.5(M12)	M20

Termékleírás

- Talp adapter lábak rögzítéséhez
- Anyaga: préselt cink ötvözet

Alkalmazás

Padlórögztítő 120, préselt cink ötvözet 30-as profiltól
Nem állítható

Cikkszám	Nut
IPT093B1201N06R	6
IPT093B1201N08R	8
IPT093B1201N10R	10

Állítható

Cikkszám	Nut
IPT093B1201N06RS01	6
IPT093B1201N08RS01	8
IPT093B1201N10RS01	10

Termékleírás

- Alumínium profil padlóhoz történő fix rögzítését biztosítja
- Anyaga: Préselt cink ötvözet
- Szín: natúr alumínium, vagy fekete porszórt
- Az állítható lábon beállítható magasság: 52 mm

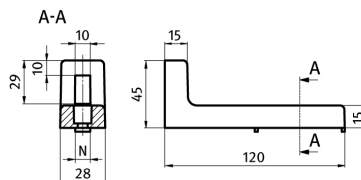
Padlórögztítő 160, préselt cink ötvözet 40-es profilhoz
Nem állítható

Cikkszám	Nut
IPT093B1601N08R	8
IPT093B1601N10R	10

Állítható

Cikkszám	Nut
IPT093B1601N08RS01	8
IPT093B1601N10RS01	10

Termékleírás

- Alumínium profil padlóhoz történő fix rögzítését biztosítja
- Anyaga: Préselt cink ötvözet
- Szín: natúr alumínium, vagy fekete porszórt

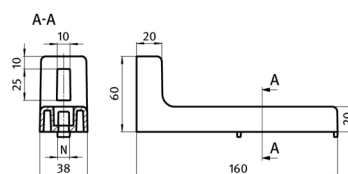

Alkalmazásuk

Padlórögztítő

Acél 40-es profilhoz

Cikkszám

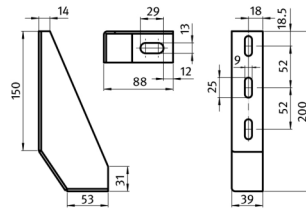
IPT093B2001V



Acél 45-ös profilhoz

Cikkszám

IPT093B2002V

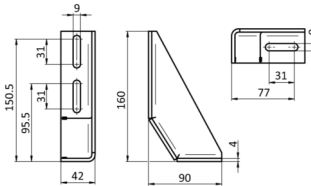

Termékleírás

- Alumínium profil padlóhoz történő fix rögzítését biztosítja
- Anyaga: acél
- Szín: horganyzott, vagy fekete porszórt

Alkalmazásuk:



Láb konzol

Cikkszám	A (mm)	L (mm)	B (mm)	H (mm)
IPT098G40L110VS01	40	110	110	79
IPT098G45L110VS01	45	110	110	79

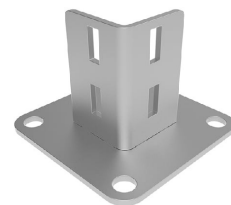

Termékleírás

- Alumínium profil padlóhoz történő fix rögzítését biztosítja
- Anyaga: acél
- Szín: horganyzott

Alkalmazás

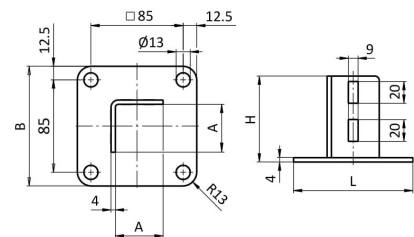

T összekötő D28

Cikkszám

IPT099RV2890LS01

Termékleírás

- Két csőprofil 90°-os összekötésére alkalmas
- M6x25 csavarral rögzítve
- Anyaga: préselt alumínium ötvözet
- Szín: alumínium színre lakkozott

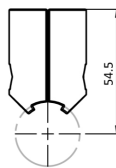
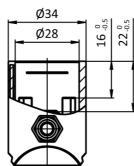

Alkalmazás:



45° kötés D28

Cikkszám

IPT099RV2845S01

Termékleírás

- Két csőprofil 45°-ban köt össze
- Anyaga: préselt alumínium ötvözet
- Szín: alumínium színre lakkozott

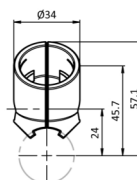
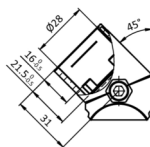

Alkalmazás:



Párhuzamos kötés D28

Cikkszám

IPT099RV28PS01

Termékleírás

- Párhuzamosan köt össze két csőprofil
- Anyaga: préselt alumínium ötvözet
- Szín: alumínium színre lakkozott

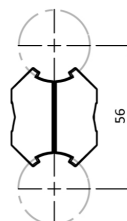

Alkalmazás:



X kötés D28

Cikkszám

IPT099RV28XS01

Termékleírás

- Két csőprofil X kötésére alkalmas
- Anyaga: préselt alumínium ötvözet
- Szín: alumínium színre lakkozott

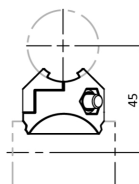
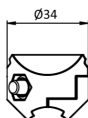

Alkalmazás:



Sarok merevítés D28

Cikkszám

IPT099RV2890QS01

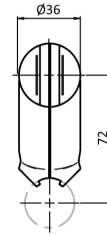
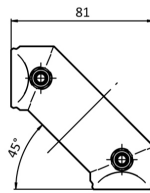

Termékleírás

- Használható 90°-os kötésenként és plusz merevítésként is
- Anyaga: préselt alumínium ötvözet
- Szín: alumínium színre lakkozott

Alkalmazás:



Adapter D28

Cikkszám

IPT099RVAP40S01

Nut

8 / 10

A (mm)

40.0

IPT099RVAP45S01

8 / 10

45.0

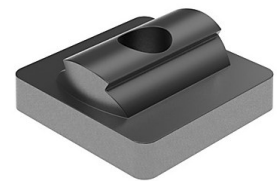
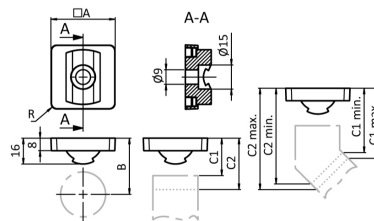

Termékleírás

- Adapter a négyszögletes profilok csatlakozásához
- Anyaga: préselt alumínium ötvözet
- Szín: alumínium színre lakkozott

Alkalmazás:

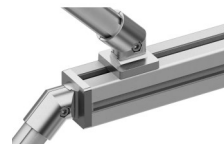

Csuklós elem D28

Cikkszám

IPT099RV28KS01

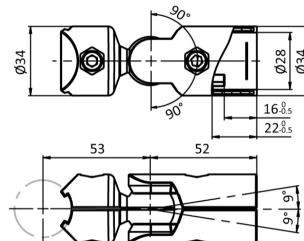

Termékleírás

- Két csőprofil közötti szögben állítható kötés létrehozására alkalmas
- M6x25-ös csavarral rögzítve
- Szín: alumínium színre lakkozott
- Anyaga: préselt alumínium ötvözet

Alkalmazás:



Csőkeret kötés D28 Nut10

Cikkszám	Profil
IPT099RV28TWS01	B

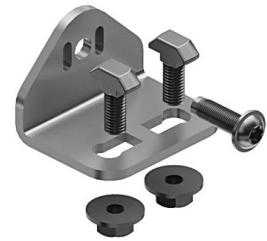
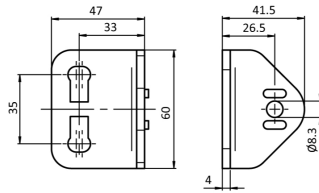

Termékleírás

- T csatlakozó, mely egy csőprofil és egy négyszögletes profilt köt össze 90°-ban
- Anyaga: horganyzott acél
- Szín: alumínium színre lakkozott

Alkalmazás:



Menetes hüvely D28

Cikkszám	Menet
IPT099RV28AS01	M12

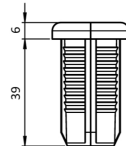

Termékleírás

- Menetes hüvely, amely a talp becsavarását készíti elő
- Anyaga: nylon PA
- Szín: fekete

Alkalmazás:



Csőprofil végtartó-kupak D28

Cikkszám
IPT099RV28CC01 - A
IPT099RV28CC02 - B

Termékleírás

- Alumínium csőprofil végének takarására alkalmas
- Anyaga: üvegszállal megerősített nylon PA
- Szín: fekete

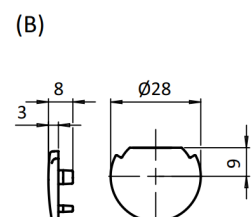
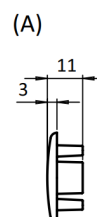

Alkalmazás:



Csőcsatlakozó D30

Cikkszám
IPT099RV3090LS01

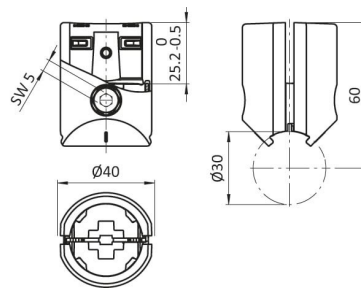

Termékleírás

- Anyaga: préselt alumínium ötvözet
- Szín: alumínium színre lakkozott

Alkalmazás:



Csőcsatlakozó D30

Cikkszám Profil
IPT099RV3090LS02 I

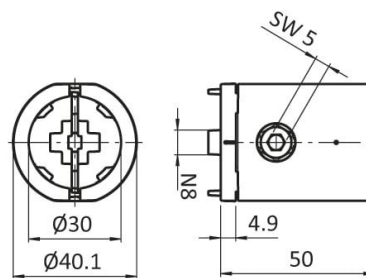

Termékleírás

- Anyaga: préselt alumínium ötvözet
- Szín: alumínium színre lakkozott

Alkalmazás:



Sarokcsatlakozó D30

Cikkszám
IPT099RV30ES01

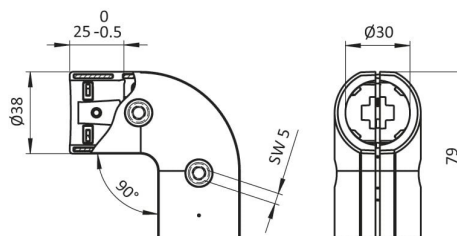

Termékleírás

- Szín: alumínium színre lakkozott
- Anyaga: préselt alumínium ötvözet

Alkalmazás:



Görgőpálya AL R28, perem nélküli görgővel

Cikkszám	Profil
IPT6APR2891I.6000	I
IPT6APR2891B.6000	B

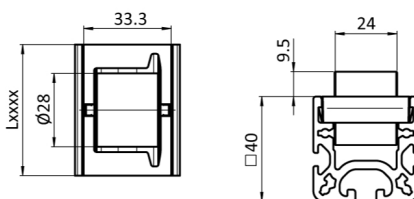

Termékleírás

- Anyaga: Alumínium, plastic PA

Igény esetén méretre is vágjuk!

Görgőpálya AL R28, peremes görgővel

Cikkszám	Profil
IPT6APR28F91I.6000	I
IPT6APR28F91B.6000	B

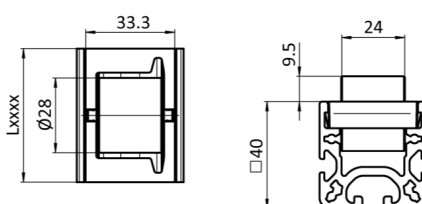

Termékleírás

- Anyaga: Alumínium, plastic PA

Igény esetén méretre is vágjuk!

Görgőpálya végzáró készlet

Cikkszám
IPT062AT4040S01
IPT062ATS4080S01

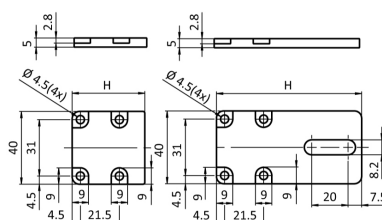

Termékleírás

- Anyaga: Alumínium, plastic PA

Görgők

Cikkszám	Típus
IPT062AER2891.50	perem nélküli
IPT062AER28F11.50	peremes

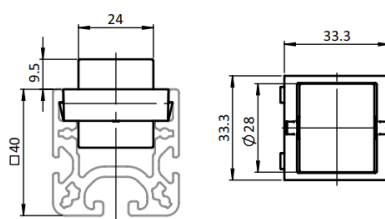

Termékleírás

- Görgőpályához tartozó görgő

- Anyaga: plastic PA

- Szín: fekete

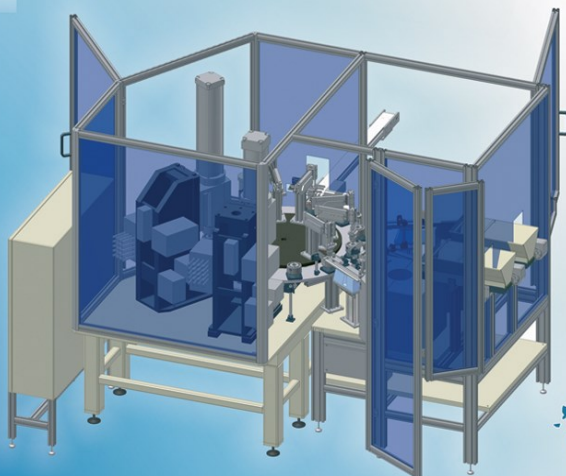

IPT Kereskedelmi Kft.
Ipar, ProfiL, Technika

Cégnév: IPT Kereskedelmi Kft.
Elérhetőség: 8200 Veszprém, Házgyári út 7.
Mobil: +36 70 703-1917
E-mail: rendeles@iptker.hu

www.iptker.hu